

Pravidlá futsalu

2012/2013



Slovenský futsal
Verzia 13.0

ÚVODNÉ USTANOVENIA

Modifikácia Pravidiel futbalu

Národné futbalové asociácie sú povinné rešpektovať ustanovenia týchto Pravidiel futbalu s tou výnimkou, že v stretnutiach mládeže do šestnásť rokov, v stretnutiach žien, v stretnutiach seniorov nad 35 rokov a v stretnutiach zdravotne postihnutých hráčov môžu modifikovať:

- veľkosť hracej plochy,
- veľkosť, váhu a materiál lopty,
- šírku a výšku bránky,
- dobu trvania hry,
- striedanie hráčov.

Modifikácie Pravidiel futbalu v iných prípadoch možno uskutočniť len so súhlasom FIFA komisie rozhodcov a schválením zo strany FIFA komisie futbalu.

Ženy a muži

Vo všetkých prípadoch, kde sa v pravidlách používa mužský rod, či sa už jedná o hráča, rozhodcu, druhého rozhodcu, alebo funkcionára, platia rovnaké ustanovenia aj pre ženy pôsobiace v týchto funkciách.

Kľúč

Jednoduchá čiara (podčiarknutie textu) označuje novú zmenu v pravidlách.

Obsah

PRAVIDLO 1 - HRACIA PLOCHA	4
PRAVIDLO 2 - LOPTA	9
PRAVIDLO 3 - POČET HRÁČOV.....	11
PRAVIDLO 4 - VÝSTROJ HRÁČOV.....	14
PRAVIDLO 5 - ROZHODCOVIA.....	16
PRAVIDLO 6 - ASISTENT ROZHODCU	19
PRAVIDLO 7 - HRACÍ ČAS.....	22
PRAVIDLO 8 - ZAČIATOK HRY A NADVÄZOVANIE NA HRU	25
PRAVIDLO 9 - LOPTA V HRE A MIMO HRY	28
PRAVIDLO 10 – SPÔSOB DOSIAHNUTIA GÓLU	29
PRAVIDLO 11 - POSTAVENIE MIMO HRY	30
PRAVIDLO 12 - FAULY A NEŠPORTOVÉ SPRÁVANIE.....	31
PRAVIDLO 13 - VOĽNÉ KOPY	34
PRAVIDLO 14 - POKUTOVÝ KOP.....	40
PRAVIDLO 15 - KOP Z AUTU.....	43
PRAVIDLO 16 - HOD OD BRÁNKY	45
PRAVIDLO 17 - KOP Z ROHU	47
POSTUPY PRE URČENIE VÍŤAZA STRETNUTIA ALEBO SPÔSOB DOMA-A-VONKU	49
TECHICKÁ ZÓNA	51
REZERVNÝ ASISTENT ROZHODCOV.....	52
SIGNALIZÁCIA ROZHODCOV A ASISTENTOV ROZHODCOV	53
VÝKLAD PRAVIDIEL FUTSALU A NÁVODY PRE ROZHODCOV	62
PRAVIDLO 1 - HRACIA PLOCHA.....	62
PRAVIDLO 5 - ROZHODCOVIA	73
PRAVIDLO 6 - ASISTENTI ROZHODCOV	89
PRAVIDLO 7 - HRACÍ ČAS	92
PRAVIDLO 9 - LOPTA V HRE A MIMO HRY	94
PRAVIDLO 10 – SPÔSOB DOSIAHNUTIA GÓLU.....	95

PRAVIDLO 11 - HRÁČ MIMO HRY	96
PRAVIDLO 12 - FAULY A NEŠPORTOVÉ SPRÁVANIE	97
PRAVIDLO 13 - VOLNÉ KOPY.....	110
PRAVIDLO 14 – POKUTOVÝ KOP.....	112
PRAVIDLO 15 - KOP Z AUTU	114
PRAVIDLO 16 - HOD OD BRÁNKY	115
PRAVIDLO 17 - KOP Z ROHU	116
POSTUPY PRE URČENIE VÍŤAZA STRETNUTIA ALEBO SPÔSOB DOMA-A-VONKU.....	117

PRAVIDLO 1 - HRACIA PLOCHA

Povrch hracej plochy

Povrch musí byť hladký, rovný a nedrsný (neabrazívny). Odporúča sa použitie dreveného alebo umelého materiálu v závislosti od pravidiel súťaže. Betón alebo asfalt sú zakázané.

Hracie plochy z umelého povrchu sú povolené iba vo výnimočných prípadoch a len pre vnútroštátne súťaže.

Vyznačenie hracej plochy

Hracia plocha musí byť vyznačená čiarami Tieto čiary sú súčasťou územia, ktoré vyznačujú a musia byť zreteľne odlíšiteľné od farby hracej plochy.

Dve dlhšie čiary ohraničujúce hraciu plochu sa nazývajú postrannými čiarami. Dve kratšie čiary sa nazývajú bránkovými čiarami.

Hracia plocha je rozdelená na dve rovnaké polovice stredovou čiarou, ktorá spája stredy dvoch postranných čiar.

Uprostred stredovej čiar sa vyznačí stredová značka a z nej stredový kruh s polomerom 3 m.

5m od rohového oblúka kolmo na bránkovú čiaru a smerujúc mimo hracej plochy musí byť umiestnená značka, ktorá určuje, či hráči brániaceho sa mužstva dodržia predpísanú vzdialenosť Šírka tejto značky je 8 cm.

Na hracej ploche sa na pomyselné čiary prechádzajúcej stredom druhej pokutovej značky vyznačí po oboch stranách značkami širokými 8 cm vzdialenosť 5 m; tieto značky pomáhajú zabezpečiť dodržanie minimálnej vzdialenosti hráčov pri vykonávaní druhého pokutového kopu.

Rozmery hracej plochy

Dĺžka postrannej čiar musí byť väčšia ako dĺžka bránkovej čiar.

Všetky čiary musia mať šírku 8 cm.

Pre stretnutia, ktoré nie sú medzinárodné, sú rozmery hracej plochy nasledovné:

Dĺžka (postranná čiara):	minimum	25 m
	maximum	42 m
Šírka (bránková čiara):	minimum	16 m
	maximum	25 m

Pre medzinárodné stretnutia sú rozmery hracej plochy nasledovné:

Dĺžka (postranná čiara):	minimum	38 m
	maximum	42 m
Šírka (bránková čiara):	minimum	20 m
	maximum	25 m

Pokutové územie

Dve imaginárne čiary dlhé 6 m sa umiestnia z vonku oboch bránkových žrdí a v pravom uhle voči bránkovej čiare; na koniec týchto čiar sa umiestni štvrtkruh smerujúci k bližšej postrannej čiare, každý s priemerom 6 m z vonka bránkových žrdí. Horná časť každého štvrtkruhu sa spojí čiarou dĺžkou 3,16 m bežiacou paralelne s bránkovou čiarou medzi bránkovými žrdami. priestor označenými týmito čiarami a bránkovou čiarou sa nazýva pokutové územie.

V každom pokutovom území sa umiestni pokutová značka vo vzdialenosti 6 m od stredu medzi bránkovými žrdami a v rovnakej vzdialenosti od nich.

Značka druhého pokutového kopu

Značka druhého pokutového kopu sa umiestni 10 m od stredu medzi bránkovými žrdami a v rovnakej vzdialenosti od nich.

Rohový štvrtkruh

Štvrtkruh s polomerom 25 cm od každého rohu sa umiestni do vnútra hracej plochy.

Bránky

Bránka je umiestnená v strede každej bránkovej čiary.

Bránka pozostáva z dvoch vertikálnych žrdí rovnako vzdialených od rohov a spojených horizontálnym brvnom. Žrde a brvno musia byť vyrobené z dreva, kovu alebo iného schváleného materiálu. Ich tvar musí byť buď štvorcový, obdĺžnikový, okrúhly alebo eliptický a nesmie byť pre hráčov nebezpečný.

Vzdialenosť (vnútorné meranie) medzi žrdami je 3 m a vzdialenosť od spodnej strany brvna k zemi je 2 m.

Obe žrde a brvno majú rovnakú šírku a hĺbku, a to 8 cm. Siete musia byť vyrobené z konopy, juty alebo nylonu alebo iného odsúhlaseného materiálu a sú pripojené k zadnej strane žrdí a brvna pomocou vhodného prostriedkov. Musia byť správne uchytené a nesmú rušiť brankára.

Bránkové žrde a brvno musia pozostávať z odlišnej farby voči hracej ploche.

Bránky musia mať stabilizačný systém ktoré zabráni prevráteniu. Prenosné bránky sa smú použiť iba v prípade, že vyhovujú tejto podmienke.

Zóna pre striedanie hráčov

Zóny pre striedanie hráčov sú priestory na postrannej čiare pred lavičkami mužstiev, účel ktorých je uvedený v Pravidle 3.

Sú umiestnené pred technickou zónou a sú 5 m dlhé. Na každom svojom konci sú označené čiarou dlhou 80 cm a širokou 8 cm, pričom 40 cm smeruje do vnútra hracej plochy a 40 cm mimo hracej plochy

Priestor pred stolíkom časomerača 5 m na každú stranu od poliačkej čiary je prázdny
Zóna pre striedanie hráčov je umiestnená na obrannej strane hracej plochy mužstva a mení sa v druhom polčase stretnutia a v polčasov prípadného predĺženia.

Hracia plocha

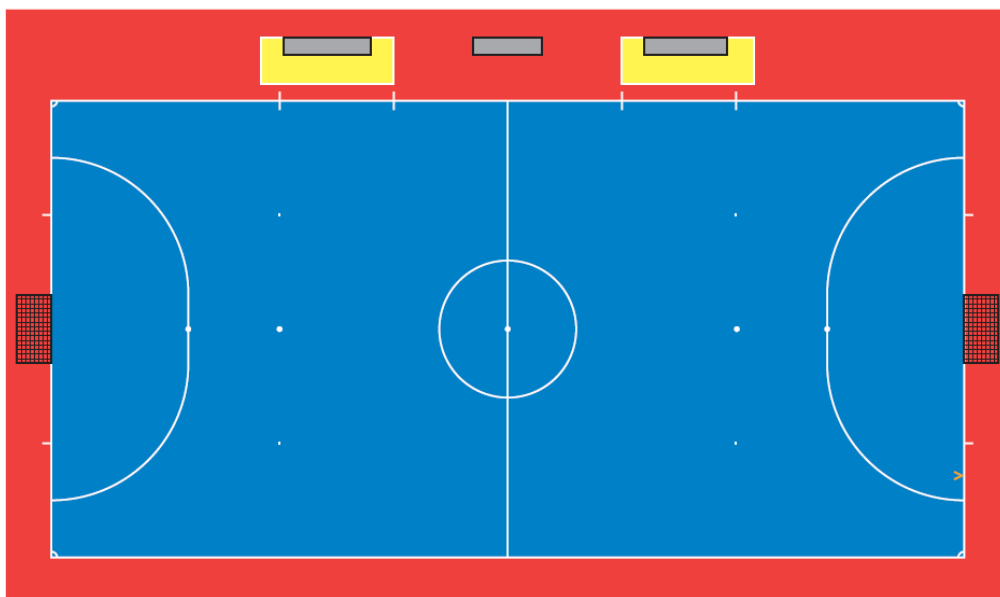

Rozmery hracej plochy

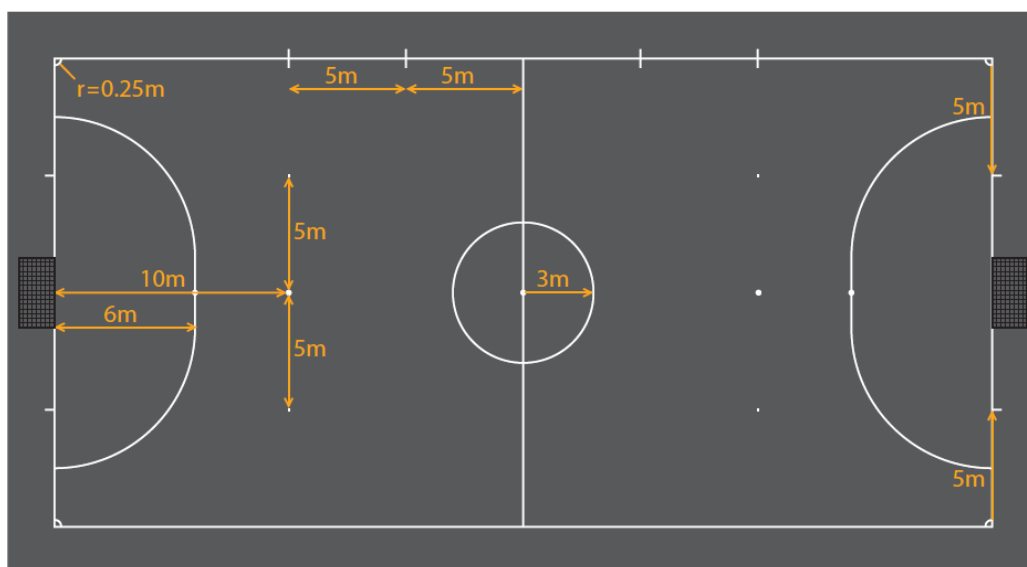

Pokutové územie

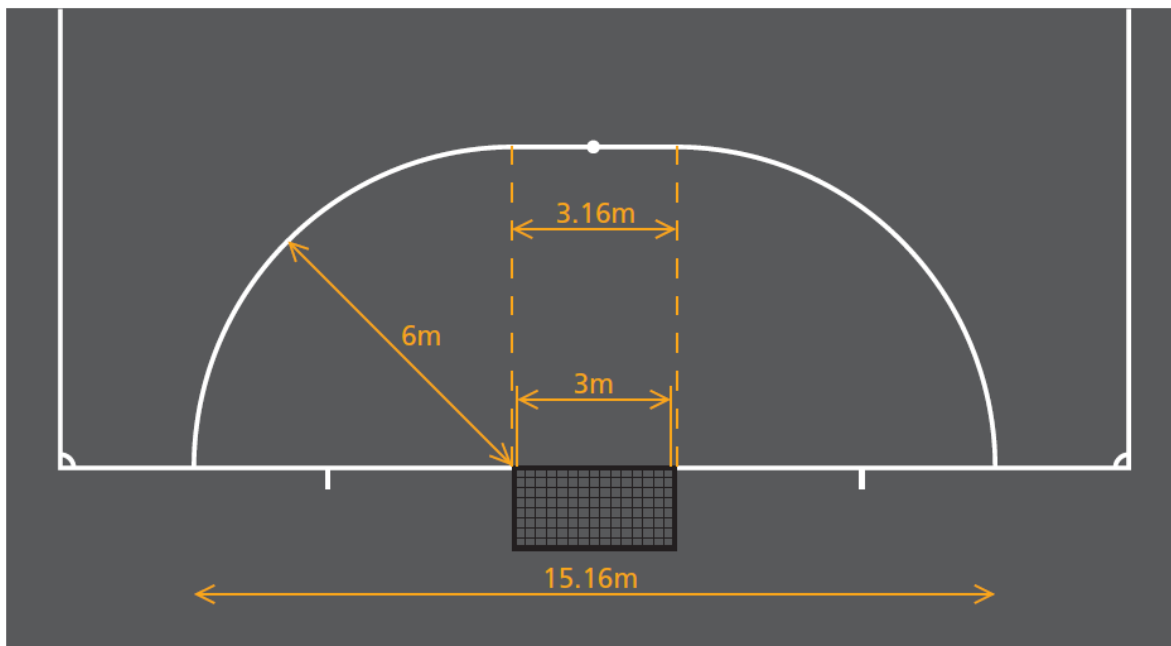

Bránka

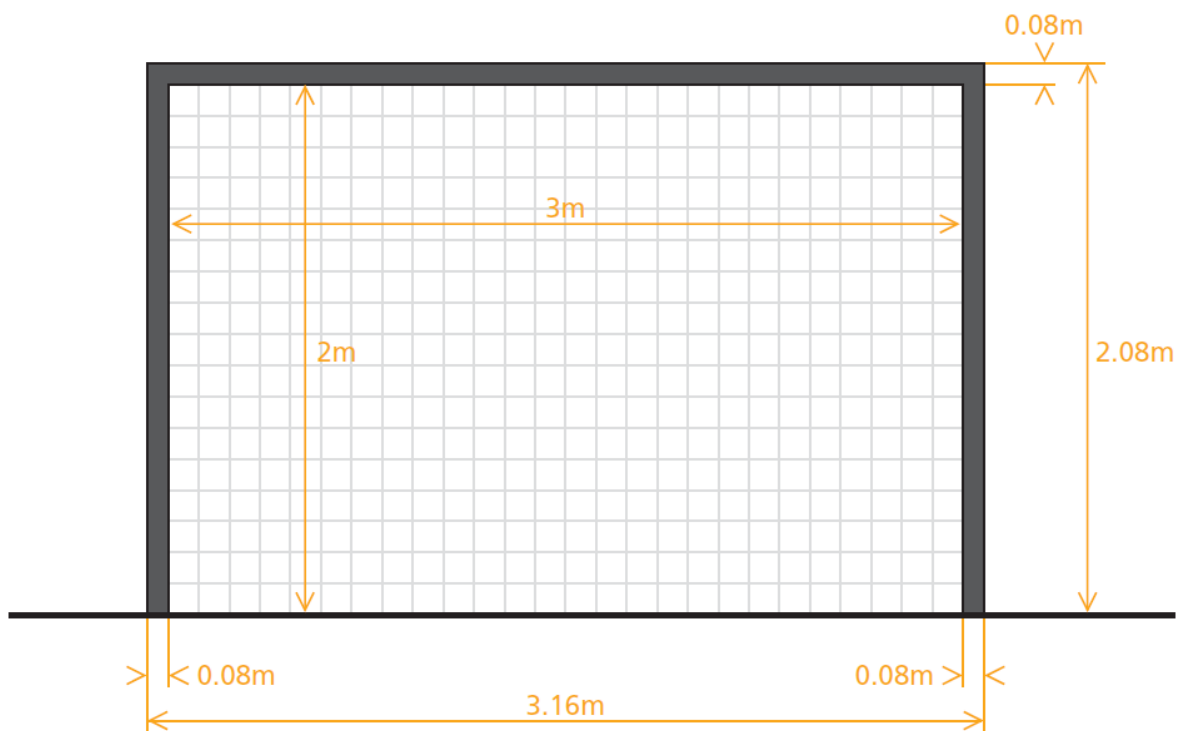

Zóna pre striedanie hráčov a technická zóna

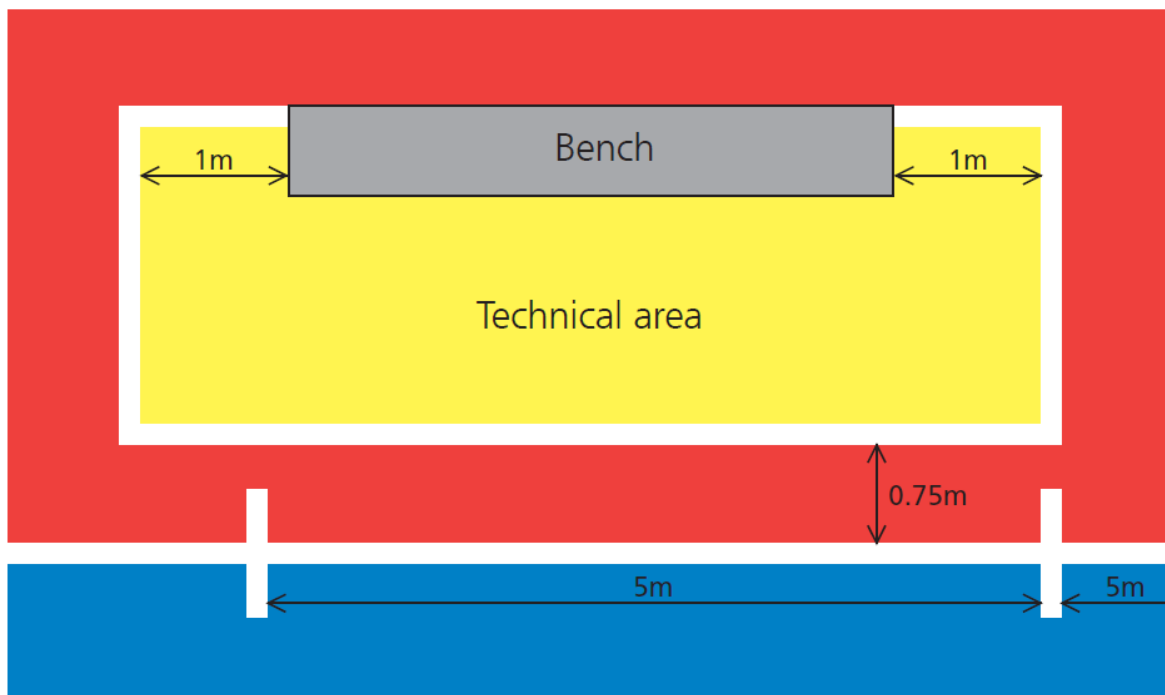

bench = lavička

technical area = technická zóna

Rozhodnutie č.1

Technická zóna musí spĺňať požiadavky zahrnuté v časti tejto publikácie nazvanej "Technická zóna".

PRAVIDLO 2 - LOPTA

Kvalita a rozmery

Lopta je:

- guľatá,
- vyrobená z kože, alebo iného schváleného materiálu
- o obvode nie väčšom ako 64 cm a nie menšom ako 62 cm
- pri začatí hry o hmotnosti nie väčšej ako 440 g a nie menšej ako 400 g
- nahustená na tlak 0,6 – 0,9 atm (600-900 g/cm²) na úrovni mora
- lopta nesmie odskočiť menej ako 50 cm a viac ako 65 cm pri prvom odskočení a pustení z výšky 2 m.

Výmena poškodenej lopty

Ak v priebehu hry dôjde k poškodeniu lopty, hra sa preruší:

- na hru je nadviazané rozhodcovskou loptou na mieste, kde sa pôvodná lopta poškodila, okrem prípadu, ak sa hra prerušila v pokutovom území, pričom v tomto prípade rozhodcovia uplatnia rozhodcovskú loptu na čiare pokutového územia v mieste, ktoré je najbližšie k miestu poškodenia pôvodnej lopty v momente prerušenia hry
- na hru je nadviazané opakovaním kopu, ak lopta praskne alebo sa stane nepoužiteľnou počas zahraniť priameho voľného kopu bez múru, kopu zo značky druhého pokutového kopu alebo pokutového kopu a lopta sa nedotkne žrdí, brvna alebo hráča a neprišlo k spáchaniu žiadneho priestupku.

Ak lopta praskne alebo sa stane nepoužiteľnou mimo hry (pri výkope, hode od bránky, rohovom kope, rozhodcovskej lopte, voľnom kope, pokutovom kope alebo výmene lopty):

- na hru sa nadviaže v súlade s Pravidlami futbalu

Lopta nesmie byť vymenená v priebehu stretnutia bez súhlasu rozhodcov.

Logá na loptách

V súvislosti s požiadavkami Pravidla 2, akceptovanie lopty na použitie v stretnutiach hraných v oficiálnych súťažiach organizovaných pod záštitou FIFA alebo konfederácií je podmienené označením lopty nasledovne:

- „FIFA APPROVED“ (schválené FIFA)
- „FIFA INSPECTED“ (preverené FIFA)
- „INTERNATIONAL MATCHBALL STANDARDS“ (medzinárodný loptový štandard)



IMS
INTERNATIONAL
MATCHBALL
STANDARD.

Tieto označenia garantujú, že lopty boli posúdené poverenou organizáciou a bolo zistené, že sú v súlade s technickými špecifikáciami odlišnými pre každé logo a dopĺňajú minimálne požiadavky uvedené v Pravidle 2. Zoznam dodatočných požiadaviek špecifických pre každé z uvedených označení musí byť schválený zo strany International F.A. Board. Inštitúcie vykonávajúce testy spadajú pod súhlas zo strany FIFA.

Členské krajiny FIFA majú pre svoje súťaže používať lopty s jedným z troch vyššie uvedených označení.

Reklama

V stretnutiach hraných v rámci oficiálnej súťaže organizovanej pod záštitou FIFA, konfederácií alebo členských asociácií, žiadna forma reklamy na loptách nie je povolená, s výnimkou emblému súťaže, organizátora súťaže a obchodnej značky výrobcu. Pravidlá súťaže môžu obmedziť veľkosť a počet takýchto reklám.

PRAVIDLO 3 - POČET HRÁČOV

Hráči

Hry sa zúčastňujú dve mužstvá. Každé mužstvo má najviac päť hráčov, z ktorých jeden musí byť brankárom.

Stretnutie sa nemôže začať, ak akékoľvek mužstvo pozostáva z menej ako troch hráčov.

Stretnutie končí, ak má jedno z mužstiev na hracej ploche menej ako troch hráčov.

Oficiálne súťaže

V súťaži organizovanej pod záštitou FIFA, konfederácií alebo národných asociácií, môže do hry zasiahnuť najviac deväť náhradníkov. Pravidlá súťaže musia stanoviť, koľko môže byť nominovaných náhradníkov, maximálne však deväť.

Počet vykonaných striedaní počas stretnutia nie je obmedzený.

Ostatné stretnutia

V medzinárodných stretnutiach A-mužstiev národných tímov smie do hry zasiahnuť najviac 10 náhradníkov. Vo všetkých ostatných stretnutiach môže byť počet náhradníkov zvýšený, ak:

- mužstvá dosiahnu dohodu o maximálnom počte náhradníkov
- rozhodcovia sú o dohode informovaní pred stretnutím

Ak rozhodcovia nie sú informovaní, alebo ak nie je dosiahnutá dohoda pred stretnutím, nie je povolené viac ako 10 náhradníkov.

Všetky stretnutia

Vo všetkých stretnutiach musia byť mená všetkých hráčov aj náhradníkov odovzdané rozhodcom pred začiatkom stretnutia, či už sú prítomní alebo nie. Náhradník, ktorého meno nie je rozhodcom odovzdané rozhodcom, sa nesmie stretnutia zúčastniť.

Postup pri striedaní

Striedanie môže byť vykonané kedykoľvek, či už je lopta v hre alebo mimo hry. Pri striedaní hráčov musia byť dodržané tieto podmienky:

- striedaný hráč opustí hraciu plochu cez zónu určenú na striedanie svojho mužstva (okrem výnimiek uvedených v Pravidlách futbalu)
- náhradník nevstúpi na hraciu plochu skôr, než ju striedaný hráč opustí
- náhradník na hraciu plochu vstúpi cez zónu určenú na striedanie
- striedanie je dokončené vstupom náhradníka na hraciu plochu cez zónu určenú na striedanie
- týmto okamihom sa náhradník stal hráčom a hráč, ktorý bol vystriedaný, sa stal náhradníkom

- vystriedaný hráč môže opätovne zasiahnuť do stretnutia
- všetky striedania sú podriadené autorite a právomoci rozhodcov bez ohľadu na to, či sú vykonané počas hry alebo v prerušenej hre
- ak sa počas predlžuje za účelom vykonania pokutového kopu, kopy zo značky druhého pokutového kopu alebo priameho kopu bez múru, môže byť vystriedaný iba brankár brániaceho sa mužstva

Striedanie brankára

- akýkoľvek náhradník môže počas hry vystriedať brankára bez toho, aby bolo nutné informovať rozhodcu a bez toho, aby sa muselo čakať na prerušenie hry
- akýkoľvek hráč si môže vymeniť miesto s brankárom
- hráč, ktorý si mení miesto s brankárom, tak musí urobiť počas prerušenia hry a musí o chystanej výmene informovať rozhodcu
- hráč alebo náhradník, ktorý si mení miesto s brankárom, musí mať brankársky dres s rovnakým číslom, ktoré mal na svojom pôvodnom drese.

Porušenia a sankcie

Ak náhradník v priebehu letného striedania vstúpi na hraciu plochu skôr, než ju striedaný hráč opustí, alebo v prípade, že na hraciu plochu vstúpi z iného miesta ako zo zóny určenej pre striedanie:

- rozhodcovia prerušia hru (aj keď nie okamžite, ak môžu aplikovať výhodu v hre)
- rozhodcovia náhradníka napomenú za porušenie pravidla o striedaní a vykážu ho z hracej plochy

Ak rozhodcovia prerušia hru, na hru opätovne nadviažu nepriamym voľným kopom v prospech mužstva, ktoré sa neprevinilo, a to z miesta, kde sa lopta nachádzala v momente prerušenia hry (pozri Pravidlo 13- Pozícia pri voľnom kope). Ak náhradník alebo jeho mužstvo spáchajú ďalší priestupok, na hru sa nadviaže v súlade s časťou "Interpretácia Pravidiel futbalu a návody pre rozhodcov".

Ak v priebehu striedania hráč opustí hraciu plochu z iného dôvodu ako je uvedený v Pravidlách futbalu a cez iné miesto, než je zóna pre striedanie jeho mužstva:

- rozhodcovia prerušia hru (môžu pritom aplikovať výhodu v hre)
- hráča napomenú za porušenie pravidla o striedaní

Ak rozhodcovia prerušia hru, na hru nadviažu nepriamym voľným kopom v prospech mužstva, ktoré sa neprevinilo, a to z miesta, kde sa lopta nachádzala v momente prerušenia hry (pozri Pravidlo 13- Pozícia pri voľnom kope).

V prípade akéhokoľvek iného porušenia tohto pravidla:

- hráčov, ktorí porušili pravidlá, rozhodca napomenie,
- na hru sa nadviaže nepriamym voľným kopom v prospech mužstva, ktoré sa neprevinilo, a to z miesta, kde sa lopta nachádzala v momente prerušenia hry

(pozri Pravidlo 13- Pozícia pri voľnom kope). V ojedinelých prípadoch je na hru nadviazané v zmysle časti „Interpretácia Pravidiel futbalu a návody pre rozhodcov“ (Pravidlo 3).

Vylúčenie hráči a náhradníci

Hráč, ktorý bol vylúčený z hry pred úvodným výkopom, môže byť nahradený jedným z náhradníkov.

Náhradník, ktorý bol vylúčený z hry, či už pred úvodným výkopom alebo po začiatku stretnutia, nemôže byť nahradený.

Náhradník môže nahradiť vylúčeného hráča a vstúpiť na hraciu plochu 2 minúty po jeho vylúčení z hry za predpokladu, že k tomu dostal povolenie od asistenta rozhodcu (časomerača alebo tretieho rozhodcu); ak mužstvo vylúčeného hráča dostane gól pred vypršaním 2 minút, postupuje sa takto:

- ak hrá päť hráčov proti štyrom a mužstvo s vyšším počtom hráčov strelí gól, mužstvo so štyrmi hráčmi môže byť doplnené piatym hráčom
- ak obe mužstvá hrajú s tromi alebo štyrmi hráčmi a je strelený gól, obe mužstvá pokračujú v hre s rovnakým počtom hráčov
- ak hrá päť hráčov proti trom, alebo štyria proti trom, a tím s vyšším počtom hráčov strelí gól, tím s tromi hráčmi môže byť doplnený o jedného hráča
- ak gól strelí mužstvo s nižším počtom hráčov, hra pokračuje bez zmeny v počte hráčov.

PRAVIDLO 4 - VÝSTROJ HRÁČOV

Bezpečnosť

Hráč nesmie používať také vybavenie alebo oblečenie, ktoré by mohlo ohroziť jeho bezpečnosť alebo bezpečnosť iného hráča (vrátane všetkých druhov ozdôb).

Základný výstroj hráčov

Základný výstroj hráča sa skladá z týchto samostatných častí:

- dres alebo tričko s rukávami - v prípade použitia spodnej bielizne, ktorej rukávy sú vidieť, musia mať tieto rukávy rovnakú farbu, akú majú rukávy dresu alebo trička
- trenírky - v prípade použitia spodnej bielizne, ktorej nohavice sú vidieť, musia mať tieto nohavice rovnakú farbu, akú majú nohavice trenírok
- štulpne – ak sa použil externý materiál alebo páska, musí mať tú istú farbu ako tá časť štulpní, na ktorú sú umiestnené
- chrániče holení
- športová obuv - tenisky, ľahká tréningová obuv z kože alebo gymnastická obuv s podrážkou z gumy alebo podobného materiálu

Chrániče holení

- musia byť úplne zakryté štulpňami
- musia byť zhotovené z gumy, plastu alebo iného podobného materiálu
- musia zabezpečiť primeraný stupeň ochrany

Farby

- Obe mužstvá musia mať farby výstroja, ktorými sa vzájomne odlišujú, a ktorými sa zároveň odlišujú od rozhodcov a asistentov rozhodcu.
- Každý brankár musí mať farby výstroja, ktoré ho odlišujú od ostatných hráčov, rozhodcov i asistentov rozhodcu.

Porušenia a sankcie

V prípade akéhokoľvek porušenia pravidla:

- hra musí byť prerušená
- previnivšieho hráča rozhodca vykáže z hracej plochy, aby si výstroj uviedol do poriadku, pokiaľ tak už neurobil
- previnivší hráč sa nesmie po úprave výstroja vrátiť späť do hry bez súhlasu rozhodcov alebo tretieho rozhodcu
- rozhodcovia priamo alebo prostredníctvom tretieho rozhodcu skontrolujú, či je hráčov výstroj v poriadku, a to ešte predtým, než mu povolia návrat na hraciu plochu

- ak previnivší hráč nebol vystriedaný, smie sa na hraciu plochu vrátiť len v čase, keď je lopta mimo hry; ak je lopta v hre, smie sa vrátiť len so súhlasom tretieho rozhodcu

Ak hráč, ktorý bol vykázaný z hracej plochy, aby svoju výstroj uviedol do poriadku, a ktorý nebol vystriedaný, sa vráti na hraciu plochu bez súhlasu rozhodcov, musí byť napomenutý.

Nadviazanie hry

Ak rozhodca preruší hru, aby potrestal hráča, ktorý porušil pravidlo:

- nadviaže na hru nepriamym voľným kopom, ktorý vykoná hráč súperovho mužstva z miesta, kde bola lopta v okamihu prerušenia hry (pozri Pravidlo 13- Pozícia pri voľnom kope).

Reklama na výstroji

Hráči nesmú odhaľovať spodnú bielizeň, na ktorej sú slogany či reklamy. Základná povinná výstroj nesmie obsahovať žiadne politické, náboženské ani osobné oznámenia.

Hráč, ktorý si stiahne dres, aby odhalil slogany alebo reklamu, bude potrestaný organizátorom súťaže. Mužstvo, ktorého hráč má na základnej povinnej výstroji politický, náboženský, či osobný slogan, alebo oznámenie, bude potrestané organizátorom súťaže alebo FIFA.

PRAVIDLO 5 - ROZHODCOVIA

Právomoc rozhodcov

Každé stretnutie riadia dvaja rozhodcovia – rozhodca a druhý rozhodca, ktorí majú plnú právomoc uplatňovať Pravidlá futbalu v zápase, na ktorý boli delegovaní.

Práva a povinnosti

Rozhodcovia:

- uplatňujú Pravidlá futbalu
- riadia stretnutie v spolupráci s asistentmi rozhodcov, ak potrebné
- zabezpečujú, že všetky používané lopty zodpovedajú požiadavkám uvedeným v Pravidle 2;
- zabezpečujú, že všetok výstroj hráčov zodpovedá požiadavkám uvedeným v Pravidle 4;
- vyhotovujú si záznam o priebehu stretnutia;
- prerušujú hru podľa ich uváženia pre porušenie Pravidiel futbalu
- prerušujú hru z dôvodu vonkajšieho vplyvu akéhokoľvek druhu;
- prerušujú hru, ak podľa ich názoru došlo k vážnemu zraneniu hráča a zabezpečujú odsun tohto hráča z hracej plochy. Zranený hráč sa smie vrátiť na hraciu plochu iba po opätovnom začatí hry
- umožňujú pokračovať v hre, kým sa lopta nedostane mimo hry, ak podľa ich názoru je hráč zranený len ľahko
- zabezpečujú, že každý hráč, ktorému tečie z rany krv, opustí hraciu plochu. Hráč sa smie vrátiť na hraciu plochu, len so súhlasom rozhodcov, ktorí musia byť presvedčení, buď priamo alebo prostredníctvom tretieho rozhodcu, že krvácanie bolo zastavené
- umožnia pokračovať mužstvu v hre pokiaľ mužstvo súpera, ktoré sa previnilo, by získalo prerušením hry výhodu a trestá pôvodný priestupok, ak ponechaná výhoda v hre nemala predpokladaný účinok
- potrestajú vážnejší priestupok, ak sa hráč dopustí v jednom okamihu viac priestupkov
- potrestajú závažnejšie previnenie, ak sa hráč dopustí v jednom okamihu viac previnení
- trestajú hráčov, ktorí sa previnili priestupkom, za ktorý sa napomína alebo vylučuje. Nemusia tak urobiť ihneď, ale najneskôr pred ďalším naviazaním na hru
- prijímajú opatrenia voči funkcionárom mužstva, ktorí sa previnili proti zásadám slušného správania. Môžu ich podľa ich uváženia vykázať z technickej zóny a okolia hracej plochy
- zabezpečujú, aby žiadne neoprávnené osoby nevstupovali na hraciu plochu
- dávajú znamenie na nadviazanie hry po tom, čo hra bola prerušená

- používajú signály uvedené v časti tejto publikácie „Signály rozhodcu a asistentov rozhodcu“
- používajú pozičné postavenie na hracej ploche podľa popisu v časti tejto publikácie „Pozičné postavenie počas lopty v hre“, ktorá je súčasťou „Interpretácie Pravidiel futbalu a návodov pre rozhodcov“ (Pravidlo 5 – Rozhodcovia), ak je to od nich potrebné
- poskytujú príslušným orgánom zápis o stretnutí, ktorý zahŕňa informácie o akomkoľvek disciplinárnom opatrení voči hráčom a/alebo funkcionárom mužstva a o akýchkoľvek ďalších udalostiach, ktoré sa vyskytli pred, počas alebo po zápase

Rozhodca:

- pôsobí ako časomerač a tretí rozhodca v prípade, že asistenti rozhodcov nie sú prítomní
- prerušuje alebo ukončuje zápas, podľa svojho uváženia, z dôvodov akýchkoľvek porušení Pravidiel futbalu
- prerušuje alebo ukončuje zápas z dôvodu zásahu vonkajšieho vplyvu akéhokoľvek druhu

Druhý rozhodca:

- Nahrádza rozhodcu v prípade jeho zranenia či indispozície

Rozhodnutia rozhodcov

Rozhodnutie rozhodcov o skutočnostiach súvisiacich s hrou sú konečné vrátane platnosti či neplatnosti gólu a konečného výsledku zápasu.

Rozhodcovia môžu zmeniť svoje rozhodnutie iba vtedy, ak si uvedomia, že bolo nesprávne, a v prípadoch, kedy to považujú za potrebné, alebo po porade s asistentom rozhodcu. Môžu tak urobiť len do tej doby, než opätovne zahájili hru a ak už neukončili stretnutie.

V prípadoch nezhody pri signalizácii priestupku medzi rozhodcom a druhým rozhodcom platí vždy rozhodnutie rozhodcu.

V prípadoch nepatričných zásahov druhého rozhodcu alebo asistentov rozhodcov do rozhodovania alebo neprimeraného spôsobu riadenia stretnutia môže rozhodca pozbaviť druhého rozhodcu a asistentov rozhodcov ich povinností a zariadi ich výmenu a celú záležitosť zaznamenať a predložiť príslušným orgánom.

Zodpovednosť rozhodcov

Rozhodcovia (ako aj asistenti rozhodcov v aplikovateľných prípadoch) nie sú zodpovední za:

- akékoľvek zranenie, ktoré utrpí hráč, člen realizačného tímu či divák

- akékoľvek poškodenie majetku akéhokoľvek druhu
- akúkoľvek ďalšiu stratu, ktorú utrpí jednotlivец, klub, spoločnosť, asociácia alebo iný orgán, ktoré vznikli v dôsledku, alebo ktoré by mohli vzniknúť v dôsledku akéhokoľvek rozhodnutia, ktoré rozhodca urobil v súlade s Pravidlami futbalu, či s ohľadom na bežné postupy požadované pre výkon, vedenie a kontrolu zápasu.

Tieto rozhodnutia môžu zahŕňať:

- rozhodnutia týkajúce sa podmienok hracej plochy alebo jej okolia, či podmienok počasia (ne)umožňujúcich odohrať zápas
- rozhodnutie prerušiť zápas z akéhokoľvek dôvodu
- rozhodnutia týkajúce sa vhodnosti vybavenia hracej plochy alebo lopty určenej k hre
- rozhodnutia týkajúce sa (ne)prerušenia zápasu z dôvodu zasahovania diváka, či kvôli akémukoľvek problému v sektore divákov
- rozhodnutia týkajúce sa (ne)prerušenia hry z dôvodu umožnenia ošetrenia a presunu zraneného hráča mimo hraciu plochu
- rozhodnutia požadujúce premiestnenie zraneného hráča mimo hraciu plochu kvôli možnosti ošetrenia
- rozhodnutia týkajúce sa (ne)povolenia hráčovi nosiť určitú výstroj či vybavenie
- rozhodnutia týkajúce sa (ne)povolenia akejkoľvek osobe (vrátane zástupcov mužstva, funkcionárov, ochranky, fotografov či iných predstaviteľov médií) zdržiavať sa v najbližšom okolí hracej plochy
- akékoľvek ďalšie rozhodnutia, ktoré môžu uskutočniť v súlade s Pravidlami futbalu či v zhode s povinnosťami vyplývajúcich z podmienok FIFA, konfederácií, národných asociácií, či súťažných pravidiel a nariadení, na základe ktorých je stretnutie vedené

Medzinárodné stretnutia

Účasť druhého rozhodcu na medzinárodných stretnutiach je povinná.

Rezervný asistent rozhodcov

Na turnajoch a v súťažiach, pre ktoré bol rezervný asistent rozhodcov nominovaný, musia byť jeho úlohy a povinnosti stanovené v súlade s pokynmi uvedenými v tejto publikácii.

PRAVIDLO 6 - ASISTENT ROZHODCU

Právomoc asistenta rozhodcu

Na stretnutia môžu byť delegovaní dvaja asistenti rozhodcu (tretí rozhodca a časomerač), ktorí musia plniť svoje povinnosti v súlade s Pravidlami futbalu. Pohybujú sa mimo hracej plochy na úrovni stredovej čiary medzi zónami pre striedanie hráčov. Kým časomerač zotrúva usadený pri stolíku s časomierou, tretí rozhodca môže vykonávať svoje povinnosti tak usadený, ako aj v stoji.

Časomerač aj tretí rozhodca majú byť vybavení vhodnou časomierou a zodpovedajúcim vybavením pre zaznamenávanie akumulovaných faulov. Toto zariadenie zabezpečuje asociácia alebo klub, ktorý stretnutie organizuje.

Za účelom riadneho plnenia si povinností je asistentom rozhodcu poskytnutý časomeračský stôl.

Práva a povinnosti

Tretí rozhodca:

- asistuje rozhodcom a časomeračovi
- vedie záznamy o hráčoch, ktorí zasiahli do zápasu
- na žiadosť rozhodcov zabezpečuje výmenu lôpt
- kontroluje výstroj striedajúcich hráčov pred ich nástupom na hraciu plochu
- vedie záznamy čísel strelcov gólov
- informuje časomieru o žiadosti o oddychový čas v prípade podania oficiálnej požiadavky (pozri Pravidlo 7 – Trvanie stretnutia)
- signalizuje rozhodcom a mužstvám povinným signálom a po signalizácii časomerača klaksónom, že time-out bol udelený
- vedie záznam o vyžiadaných oddychových časoch
- vedie záznam o akumulovaných fauloch signalizovaných rozhodcami v oboch polčasoch a pre každé mužstvo zvlášť
- povinne upozorňuje na mužstvo, ktoré sa dopustilo piatich akumulovaných faulov v jednom polčase zápasu
- umiestňuje na stôl časomerača viditeľné označenie o tom, že tím sa dopustil piateho akumulovaného faulu v jednom polčase zápasu
- vedie záznamy o menách a číslach všetkých hráčov, ktorí boli potrestaní alebo vylúčení
- pred začatím každej polovice zápasu odovzdáva členom realizačného tímu dokument, s ktorým môžu požiadať o oddychový čas a zbiera ich naspäť po skončení každého polčasu stretnutia, pokiaľ neboli použité



For the Game. For the World.

**TIME-OUT
TEMP MORT
TIEMPO MUERTO
AUSZEIT**

- členom realizačného tímu odovzdáva dokument, ktorý udáva čas, v ktorom môže striedajúci hráč nahradiť hráča, ktorý bol vylúčený



For the Game. For the World.

THE SUBSTITUTE PLAYER WILL BE ABLE TO ENTER THE FIELD OF PLAY, WHEN THERE ARE - ___ MINUTE(S) AND ___ SECOND(S) ON THE CHRONOMETER LEFT TO END THE ___ PERIOD.

LE JOUEUR SUBSTITUT POURRA ENTRER DANS LE TERRAIN DE JEU QUAND LE CHRONOMETRE INDIQUERA ___ MINUTE(S) ET ___ SECONDE(S) ___ POUR FINIR LA ___ PÉRIODE.

EL JUGADOR SUSTITUTO PODRÁ ENTRAR EN EL TERRENO DE JUEGO CUANDO EL CRONÓMETRO ESTÉ EN EL MINUTO ___ Y SEGUNDOS ___ PARA FINALIZAR EL ___ PERIODO

DER ERSATZPIELER KANN DAS SPIELFELD BETRETEN, WENNAUF DER ZEITMESSUNG NOCH ___ MINUTE(N) UND ___ SEKUNDE(N) FEHLEN, UM DIE ___ PERIODE ZU BEENDEN.

- pod dohľadom rozhodcov kontroluje pred vstupom na hraciu plochu hráča, ktorý bol vykázaný z ihriska, aby si upravil svoju výstroj
- pod dohľadom rozhodcov kontroluje pred vstupom na hraciu plochu hráča, ktorý bol vykázaný z ihriska pre zranenie akéhokoľvek druhu
- v prípade zjavnej chyby rozhodcov pri trestaní priestupku, vylúčenia či pri dopúšťaní sa násilia mimo dosahu rozhodcov na vyššie uvedené upozorňuje tak, aby mali rozhodcovia možnosť vyhodnotiť všetky skutočnosti týkajúce sa hry
- dozerá na správanie sa ľudí nachádzajúcich sa v technickej zóne, pokiaľ je k dispozícii, a na lavičkách a informuje rozhodcov o akomkoľvek neprimeranom správaní
- vedie záznam o prerušeníach hry z dôvodov vonkajšieho vplyvu a o dôvodoch, ktoré ich zapríčinili
- poskytuje akékoľvek informácie súvisiace s hrou
- pohybuje sa na hracej ploche spôsobom opísaným v časti tejto publikácie nazvanej „Pozičné postavenie pri situáciách lopty mimo hry“, ktorá je súčasťou časti „Interpretácia Pravidiel futbalu a návody pre rozhodcov“ (Pravidlo 5 – Rozhodcovia), ak je to po ňom požadované
- v prípadoch, keď je rozhodca alebo druhý rozhodca zranený alebo indisponovaný, nahrádza druhého rozhodcu

Časomerač:

- Zabezpečuje, že doba trvania zápasu bude v zhode s ustanoveniami Pravidla 7:

- spustenie časomiere po správne vykonanom výkope
- zastavenie časomiere po tom, čo sa lopta dostala mimo hry
- opätovné spustenie časomiere po tom, čo bolo na hru nadviazané hodom od bránky, rohovým kopom, kopom z autu, voľným kopom, pokutovým kopom, kopom zo značky druhého pokutového kopu, alebo rozhodcovskou loptou
- zaznamenáva strelené góly, akumulované fauly a čas hry na verejnej výsledkovej tabuli, ak je k dispozícii
- po tom, čo bol informovaný tretím rozhodcom, upozorní píšťalkou alebo akustickým signálom odlišným od píšťalky rozhodcov na požiadavku mužstva čerpať oddychový čas
- meria jednu minútu oddychového času
- upozorní píšťalkou alebo akustickým signálom odlišným od píšťalky rozhodcov na koniec jednej minúty pri oddychovom čase
- po tom, čo bol informovaný tretím rozhodcom, upozorní píšťalkou alebo akustickým signálom odlišným od píšťalky rozhodcov na piaty akumulovaný faul mužstva
- meria dve minúty trestu po vylúčení hráča
- upozorní na koniec prvého polčasu, koniec zápasu, koniec polčasov nadstavenia, ak k nemu došlo, a to všetko akustickým signálom odlišným od píšťalky rozhodcov
- pohybuje sa na hracej ploche spôsobom opísaným v časti tejto publikácie nazvanej „Pozičné postavenie pri situáciách lopty mimo hry“, ktorá je súčasťou časti „Interpretácia Pravidiel futbalu a návody pre rozhodcov“ (Pravidlo 5 – Rozhodcovia), ak je to po ňom požadované
- Vykonáva špecifické povinnosti tretieho rozhodcu v prípadoch jeho absencie
- poskytuje akékoľvek ďalšie informácie týkajúce sa hry

Medzinárodné stretnutia

Pri medzinárodných zápasoch je prítomnosť tretieho rozhodcu a časomerača povinná.

Pri medzinárodných stretnutiach musí používaná časomiera obsahovať všetky potrebné funkcie (presné odmeriavanie času, zariadenia na súbežné odpočítavanie dvojminútových trestov pre štyroch hráčov a zariadenia zobrazujúce akumulované fauly pre každé mužstvo zvlášť počas všetkých častí hry).

PRAVIDLO 7 - HRACÍ ČAS

Polčasy

Stretnutie sa hrá na dva rovnaké polčasy, z ktorých každý trvá 20 minút čistého času, pokiaľ nedôjde k inej vzájomnej dohode medzi rozhodcami a oboma mužstvami. Akákoľvek dohoda o zmene hracej doby musí byť vykonaná pred začiatkom stretnutia a musí byť v súlade s pravidlami súťaže.

Ukončenie polčasov

Časomerač upozorní na koniec každého polčasu stretnutia zvukovým signálom alebo píšťalkou. Po zvukovom signáli časomieri jeden z dvoch rozhodcov odpíska koniec polčasu alebo stretnutia, pričom posúdi:

- Ak má byť zahratý alebo opakovaný kop zo značky druhého pokutového kopu alebo priamy voľný kop po šiestom akumulovanom faule, predĺži rozhodca dobu hry na ich vykonanie
- Ak má byť zahratý alebo opakovaný pokutový kop, predĺži rozhodca dobu hry na jeho vykonanie

Ak bola lopta kopnutá smerom k jednej z bránok, rozhodcovia musia počkať na dokončenie akcie a následne časomerač smie použiť píšťalku alebo akustický signál. Polčas končí, ak:

- lopta sa priamo dostane do bránky a bol dosiahnutý gól
- lopta opustí hraciu plochu
- lopta po zásahu brankára alebo iného hráča brániaceho sa mužstva, alebo po odraze od tyčí, brvna alebo zeme prekročí bránkovú čiaru a bol tak dosiahnutý gól
- brankár alebo iný hráč brániaceho sa mužstva sa dotkne lopty, alebo sa lopta odrazí od tyčí alebo brvna, bez prekročenia bránkovej čiary
- lopty sa dotkne akýkoľvek hráč zahrávajúceho mužstva, s výnimkou situácie, kedy po zahratí nepriameho voľného kopu je lopta odhlavičovaná smerom na bránku súpera
- neprišlo k spáchaniu priestupku, po ktorom sa nariaďuje priamy voľný kop, nepriamy voľný kop alebo pokutový kop a priamy voľný kop, nepriamy voľný kop alebo pokutový kop nemusí byť opakovaný

Ak prišlo k spáchaniu priestupku počas toho polčasu, v ktorom sa nariaďuje priamy voľný kop po piatom akumulovanom faule alebo pokutový kop, polčas sa skončí, ak:

- lopta nie je kopnutá priamo na bránku
- lopta prejde priamo do bránky a je dosiahnutý gól
- lopta opustí priestor hracej plochy
- lopta zasiahne jednu alebo obe žrde, brvno, brankára alebo iného hráča brániaceho sa mužstva a je dosiahnutý gól

- lopta zasiahne jednu alebo obe žrde, brvno, brankára alebo iného hráča brániaceho sa mužstva a nie je dosiahnutý gól
- neprišlo k spáchaniu priestupku, po ktorom sa nariaďuje priamy voľný kop, nepriamy voľný kop alebo pokutový kop

Ak počas polčasu prišlo k spáchaniu priestupku, za ktorý sa nariaďuje priamy voľný kop pred šiestym akumulovaným faulom, polčas sa skončí, ak:

- lopta nie je kopnutá priamo na bránku
- lopta prejde priamo do bránky a je dosiahnutý gól
- lopta opustí priestor hracej plochy
- lopta zasiahne jednu alebo obe žrde, brvno, brankára alebo iného hráča brániaceho sa mužstva a je dosiahnutý gól
- lopta zasiahne jednu alebo obe žrde, brvno, brankára alebo iného hráča brániaceho sa mužstva a nie je dosiahnutý gól
- lopta sa dotkne hráča mužstva, ktoré kop vykonáva
- neprišlo k spáchaniu priestupku, po ktorom sa nariaďuje priamy voľný kop, nepriamy voľný kop alebo pokutový kop

Ak počas polčasu prišlo k spáchaniu priestupku, za ktorý sa nariaďuje nepriamy voľný kop, polčas sa skončí, ak:

- lopta prejde priamo do bránky bez dotyku iného hráča počas jej trajektórie alebo po dotyku jednej alebo oboch žrdí alebo brvna; v tomto prípade gól nie je uznaný
- lopta opustí priestor hracej plochy
- lopta zasiahne jednu alebo obe žrde alebo brvno po dotyku brankára alebo iného hráča brániaceho sa mužstva alebo útočiaceho mužstva, nie zahrávajúceho hráča a gól je dosiahnutý
- lopta zasiahne jednu alebo obe žrde alebo brvno po dotyku brankára alebo iného hráča brániaceho sa mužstva alebo útočiaceho mužstva, nie zahrávajúceho hráča a gól nie je dosiahnutý
- neprišlo k spáchaniu priestupku, po ktorom sa nariaďuje priamy voľný kop, nepriamy voľný kop alebo pokutový kop

Oddychový čas

Každé mužstvo môže v každom z oboch polčasov čerpať jednominútový oddychový čas.

K tomu musia byť splnené nasledujúce podmienky:

- členovia realizačného tímu sú oprávnení požiadať tretieho rozhodcu alebo v prípade jeho neprítomnosti časomerača, o jednominútový oddychový čas, a to použitím príslušného dokumentu
- časomerač poskytne oddychový čas, ak mužstvo, ktoré ho žiada, má loptu v držaní a lopta je mimo hry, a to za použitia píšťalky alebo iného zvukového signálu odlišného od píšťalky rozhodcov

- počas oddychového času sa môžu hráči pohybovať na hracej ploche aj mimo hraciu plochu. V prípade, že sa chcú občerstviť, však musia hráči hraciu plochu opustiť
- počas oddychového času musia striedajúci hráči zostať mimo hracej plochy
- počas oddychového času nesmú členovia realizačného tímu udeľovať pokyny na hracej ploche
- striedanie smie prebehnúť až po zaznení akustického signálu alebo či píšťalky ohlasujúcich koniec oddychového času
- mužstvo, ktoré nepožiadalo o oddychový čas v prvom polčase zápasu, je oprávnené v priebehu druhého polčasu zápasu čerpať len jeden oddychový čas
- ak nie sú prítomní tretí rozhodca ani časomerač, požiadala člen realizačného tímu mužstva o oddychový čas rozhodcov
- v priebehu predĺženia hry mužstvá oddychový čas nemajú k dispozícii

Polčasová prestávka

Hráči majú nárok na polčasovú prestávku.

Polčasová prestávka nesmie prekročiť 15 minút.

Pravidlá súťaže môže určiť dobu trvania polčasovej prestávky.

Doba trvania polčasovej prestávky sa môže zmeniť len v prípade súhlasu rozhodcu.

Predčasné ukončenie stretnutia

Predčasne ukončený zápas sa odohrá znovu, ak pravidlá súťaže nestanovujú inak.

PRAVIDLO 8 - ZAČIATOK HRY A NADVÄZOVANIE NA HRU

Príprava

Pred začiatkom zápasu sa uskutoční žrebovanie mincou. Mužstvo, ktoré žreb vyhralo, si zvolí stranu, na ktorú bude v prvom polčase stretnutia útočiť.

Druhé mužstvo vykoná výkop.

Mužstvo, ktoré vyhralo žreb, vykoná výkop na začiatku druhého polčasu.

Na začiatku druhého polčasu si mužstvá vymenia strany a útočia opačným smerom.

Výkop

Výkop je spôsob na začatie alebo nadviazanie na hru:

- na začiatku stretnutia
- po dosiahnutí gólu
- na začiatku druhého polčasu
- na začiatku každého polčasu predĺženia, ak sa uplatňuje

Priamo z výkopu nemôže byť dosiahnutý gól.

Postup

- všetci hráči musia byť na svojej polovici hracej plochy
- hráči mužstva, ktoré výkop nevykonáva, musia byť vzdialení najmenej tri metre od lopty, pokiaľ lopta nie je v hre
- lopta musí ležať nehybne na stredovej značke
- rozhodca dá na vykonanie výkopu signál
- lopta je v hre od okamihu, kedy bolo do nej kopnuté a pohla sa smerom dopredu

Ak mužstvo dosiahlo gól a nedošlo k ukončeniu polčasu, vykonáva výkop mužstvo, ktoré gól dostalo.

Porušenia a sankcie

Ak je lopta v hre a hráč vykonávajúci výkop sa jej dotkne znovu (okrem dotyku rukami), bez toho aby sa jej dotkol iný hráč:

- rozhodca nariadi nepriamy voľný kop v prospech mužstva súpera z miesta, kde sa nachádzala lopta v momente, kedy došlo k priestupku (pozri Pravidlo 13 – Pozícia pri voľnom kope)

Ak je lopta v hre a hráč vykonávajúci výkop sa jej dotkne znovu úmyselne rukou bez toho, aby sa jej dotkol iný hráč:

- rozhodca nariadi priamy voľný kop v prospech mužstva súpera z miesta, kde sa nachádzala lopta v momente, kedy došlo k priestupku (pozri Pravidlo 13 – Pozícia pri voľnom kope) a mužstvu je napočítaný akumulovaný faul

V prípade iného porušenia pravidla o vykonaní výkopu:

- výkop sa opakuje a nemôže byť aplikovaná výhoda v hre

Rozhodcovská lopta

Ak je lopta v hre a rozhodcovia sú nútení dočasne prerušiť hru z akéhokoľvek dôvodu neuvedeného v Pravidlách futbalu, na hru sa nadviaže rozhodcovskou loptou. Rozhodcovskou loptou sa nadväzuje na hru aj v prípadoch uvedených v Pravidlách futbalu.

Postup

Rozhodca alebo druhý rozhodca vhodí loptu do hry na mieste, kde sa nachádzala lopta v momente prerušenia hry, ak nedošlo k prerušeniu hry vo vnútri pokutového územia, pričom v takom prípade rozhodcovia vhadia loptu do hry na čiare ohraničujúcej pokutové územie v najbližšom bode k miestu, kde sa nachádzala lopta v momente prerušenia hry.

Na hru je nadviazané, ak sa lopta dotkne povrchu hracej plochy v rámci hraníc vymedzujúcich hraciu plochu. Ak lopta opustí po dotyku zeme hraciu plochu bez dotyku hráča po jej uvedení do hry, rozhodcovská lopta sa vykoná na tom istom mieste, kde bola vykonaná prvýkrát.

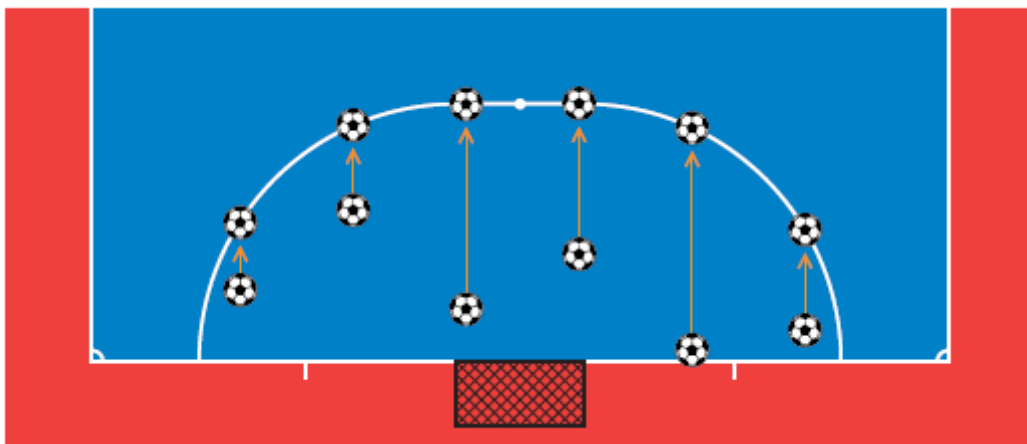

Porušenia a sankcie

Rozhodcovská lopta sa musí opakovať na tom istom mieste, kde bola vykonaná prvýkrát:

- ak sa hráč dotkne lopty pred tým, než sa lopta dotkne zeme
- ak pred dotykem lopty so zemou dôjde k porušeniu iného pravidla.

Ak sa lopta dostane do bránky priamo po dotyku s povrchom hracej plochy a následnom zahratí alebo dotyku hráčom:

- ak je lopta kopnutá priamo do súperovej bránky, nariadi sa hod od bránky
- ak je lopta kopnutá priamo do vlastnej bránky, nariadi sa rohový kop

PRAVIDLO 9 - LOPTA V HRE A MIMO HRY

Lopta mimo hry

Lopta je mimo hry, ak:

- celým objemom prejde bránkovú alebo postrannú čiaru, či už po zemi alebo vo vzduchu
- rozhodcovia prerušia hru
- sa lopta dotkne stropu

Lopta v hre

V každom inom čase je lopta v hre, a to aj vtedy, ak:

- lopta sa odrazí od brvna alebo bránkových žrdí späť do hracej plochy
- lopta sa odrazí od rozhodcov nachádzajúcich sa na hracej ploche

Hracia plocha v hale

Minimálna výška stropu je 4 m a je stanovená pravidlami súťaže.

Ak sa lopta dotkne v priebehu hry stropu, na hru sa nadviaže kopom z autu v prospech súperu mužstva, ktoré sa naposledy dotklo lopty. Kop z autu sa vykoná z miesta na postrannej čiare, ktoré je na zemi najbližšej k miestu, na ktorom sa lopta dotkla stropu (pozri Pravidlo 15 – Pozícia pri kope z autu).

PRAVIDLO 10 – SPÔSOB DOSIAHNUTIA GÓLU

Dosiahnutie gólu

Gól je dosiahnutý, ak lopta prejde celým objemom bránkovej čiaru, a to medzi bránkovými žrdami a pod bránkovým brvnom za podmienky, že pred tým zo strany skórujúceho mužstva neboli porušené žiadne Pravidlá futsalu.

Gól nie je dosiahnutý, ak brankár útočiaceho mužstva vyhodí, alebo úmyselne vyrazí loptu rukou zo svojho pokutového územia a je posledným hráčom, ktorý sa dotkol lopty. Hra je nadviazaná hodom od bránky v prospech mužstva súpera.

Ak po dosiahnutí gólu a predtým, než opätovne nadviažu na hru, rozhodcovia zistia, že mužstvo, ktoré dosiahlo gól, hralo s väčším počtom hráčov ako je prípustné, alebo pochybilo pri striedaní, nesmú gól uznať. Na hru nadviažu nepriamym voľným kopom v prospech mužstva, ktoré sa neprevinilo, z ľubovoľného miesta nachádzajúceho sa v jeho pokutovom území. Ak už došlo vykonaniu výkopu, prijímú rozhodcovia voči hráčovi útočiaceho mužstva opatrenia stanovené v Pravidle 3, ale gól uznajú. Rozhodcovia podajú správu o tejto skutočnosti príslušným orgánom. Ak gól dosiahlo mužstvo súpera, gól musí byť uznaný.

Víťaz zápasu

Mužstvo, ktoré v priebehu stretnutia dosiahne vyšší počet gólov, sa stáva víťazom. Ak nebol dosiahnutý žiadny gól, alebo ak obidve mužstvá dosiahli rovnaký počet gólov, končí stretnutie remízou.

Pravidlá súťaže

Ak Pravidlá súťaže vyžadujú, aby po skončení stretnutia alebo doma-a-vonku bolo známe víťazné mužstvo, sú povolené iba nasledovné spôsoby na určenie víťaza:

- pravidlo gólov dosiahnutých na ihrisku súpera
- predĺženie
- kopy zo značky pokutového kopu

Tieto postupy sú opísané v časti tejto publikácie nazvanej „Postupy na určenie víťaza stretnutia alebo doma-a-vonku“.

PRAVIDLO 11 - POSTAVENIE MIMO HRY

Vo futsale nie je postavenie mimo hry.

PRAVIDLO 12 - FAULY A NEŠPORTOVÉ SPRÁVANIE

Fauly a nešportové správanie sú porušením Pravidiel futbalu a trestajú sa nasledovne:

Fauly

Fauly sa trestajú priamym voľným kopom, pokutovým kopom alebo nepriamym voľným kopom.

Fauly trestané priamym voľným kopom

Priamym voľným kopom bude potrestané mužstvo, ktorého hráč sa dopustí niektorého z nasledujúcich siedmich priestupkov spôsobom, ktorý je podľa názoru rozhodcov nedbanlivý, bezohľadný alebo vykonaný neprímeranou silou:

- kopne alebo pokúsi sa kopnúť súpera
- podrazí súpera
- skončí na súpera
- vrazení do súpera
- udrie alebo pokúsi sa udrieť súpera
- sotí súpera
- pri odoberaní lopty nedovolené zasiahne telo súpera skôr, ako zahrá loptou

Priamy voľný kop sa taktiež nariadi voči mužstvu, ktorého hráč sa dopustí niektorého z nasledujúcich troch priestupkov:

- drží súpera
- pľuje na súpera
- úmyselne zahrá loptu rukou (s výnimkou brankára v jeho vlastnom pokutovom území)

Priamy voľný kop sa vykoná z miesta, kde k priestupku došlo (pozri Pravidlo 13 – Pozícia pri voľnom kope).

Všetky vyššie uvedené priestupky sa považujú za akumulované fauly.

Fauly trestané pokutovým kopom

Pokutový kop sa nariadi za každý z vyššie uvedených desiatich priestupkov, ak sa ho hráč dopustí vo vlastnom pokutovom území bez ohľadu na to, kde sa v okamihu priestupku nachádzala lopta a za podmienky, že bola lopta v hre.

Fauly trestané nepriamym voľným kopom

Nepriamy voľný kop v prospech súperovho mužstva sa nariadi, ak sa brankár dopustí niektorého z nasledujúcich štyroch priestupkov:

- vo vlastnom pokutovom území či na vlastnej polovici hracej plochy má loptu v držaní (v rukách alebo na nohách dlhšie ako štyri sekundy)
- po odohraní lopty sa jej opätovne dotkne na vlastnej polovici hracej plochy po tom, čo mu ju úmyselne prihral jeho spoluhráč bez toho, aby sa medzitým lopty dotkol alebo s ňou hral súper

- vo vlastnom pokutovom území sa dotkne lopty rukami potom, čo mu ju úmyselne kopol spoluhráč
- vo vlastnom pokutovom území sa dotkne lopty rukami potom, čo loptu dostal priamo od spoluhráča z kopu z autu

Nepriamy voľný kop v prospech súperovho mužstva sa nariadi, ak sa hráč podľa názoru rozhodcov:

- v blízkosti protihráča dopustí hry nebezpečným spôsobom
- bráni súperovi v hre
- bráni brankárovi vo vyhodení lopty z rúk
- dopustí sa voči spoluhráčovi jedného z 9 priestupkov, za ktorý sa nariaďuje priamy voľný kop
- dopustí iného priestupku, ktorý nie je uvedený v Pravidle 12 alebo inom Pravidle, pre ktorý je hra prerušená a hráč je napomenutý alebo vylúčený

Nepriamy voľný kop sa vykoná z miesta, kde k priestupku prišlo (pozri Pravidlo 13 – Pozícia pri voľných kopoch).

Nešportové správanie

Nešportové správanie sa trestá napomenutím alebo vylúčením.

Disciplinárne opatrenia

Žltá karta slúži k napomenutiu hráča alebo náhradníka.

Červená karta slúži k vylúčeniu hráča alebo náhradníka.

Žltá alebo červená karta môže byť udelená iba hráčovi alebo náhradníkovi. Príslušná karta je udelená verejne a iba na hracej ploche, akonáhle stretnutie začalo. V ostatných prípadoch rozhodcovia slovne informujú hráčov a členov realizačného tímu o prijatých disciplinárnych opatreniach.

Rozhodcovia sú oprávnení udeľovať osobné tresty hráčom od okamihu svojho vstupu do priestoru, kde sa nachádza hracia plocha až do doby, kedy tento priestor opustia.

Hráč, ktorý sa dopustí priestupku vedúcemu k napomenutiu alebo vylúčeniu, či už na hracej ploche alebo mimo nej, či už na protihráča, spoluhráča, rozhodcov alebo inú osobu, je potrestaný podľa charakteru priestupku, ktorého sa dopustil.

Priestupky na napomenutie

Napomenutý je hráč, ktorý sa dopustí niektorého z nasledujúcich 7 priestupkov:

- nešportové správanie
- nesúhlas vyjadrený slovne alebo konaním
- sústavné porušovanie Pravidiel futbalu
- zdržiavanie nadviazania na hru
- nedodržanie predpísanej vzdialenosti pri nadviazaní na hru vykonaním rohového kopu, voľného kopu alebo kopu z autu (hráči brániaceho sa mužstva)

- vstúpenie alebo opätovné vstúpenie na hraciu plochu bez súhlasu rozhodcov alebo porušenie postupu pri striedaní
- úmyselné opustenie hracej plochy bez súhlasu rozhodcov

Rozhodca napomenie náhradníka, ktorý sa dopustí niektorého z nasledujúcich 4 priestupkov:

- nešportové správanie
- nesúhlas vyjadrený slovne alebo konaním
- zdržiavanie nadviazania na hru
- vstup na hraciu plochu porušením postupu pri striedaní

Priestupky na vylúčenie

Hráč alebo náhradník je vylúčený, ak sa dopustí niektorého z nasledujúcich 7 priestupkov:

- surová hra
- násilné správanie
- oplutie súpera alebo inej osoby
- zmarenie dosiahnutia gólu alebo vyloženej gólovej príležitosti súperovmu mužstvu tým, že úmyselne zahrá loptu rukou (netýka sa brankára v jeho vlastnom pokutovom území)
- zmarenie vyloženej gólovej príležitosti súperovi pohybujúcemu sa na bránku súpera spáchaním priestupku, za ktorý sa nariaďuje priamy voľný alebo pokutový kop
- použitie pohoršujúcich, urážlivých alebo ponižujúcich výrokov a/alebo gest
- počas stretnutia je druhýkrát potrestaný napomenutím

Náhradník je vylúčený, ak spácha nasledovný priestupok:

- zmarenie dosiahnutia gólu alebo vyloženej gólovej príležitosti

Vylúčený hráč alebo náhradník musí opustiť priestor hracej plochy a technickej zóny.

PRAVIDLO 13 - VOĽNÉ KOPY

Druhy voľných kopov

Voľné kopy sa delia na priame a nepriame.

Priamy voľný kop

Signál

Jeden z rozhodcov signalizuje priamy voľný kop tak, že jednou rukou horizontálne ukáže smer, ktorým sa bude kop zahrávať a druhou rukou zvisle k povrchu, čím dá signál tretiemu rozhodcovi a časomeračovi, že sa jedná o akumulovaný faul.

Lopta prejde do bránky

- ak bol priamy voľný kop kopnutý priamo do súperovej bránky, gól je uznaný
- ak bol priamy voľný kop kopnutý priamo do vlastnej bránky, nariadi sa rohový kop v prospech súperovho mužstva

Akumulované fauly

- sú tie priestupky uvedené v Pravidle 12, za ktoré sa nariaďuje priamy voľný alebo pokutový kop
- akumulované fauly spáchané každým mužstvom v každom polčase sú zaznamenávané v zápise o stretnutí
- rozhodcovia môže uplatniť výhodu v hre, ak mužstvo ešte nespáchalo päť akumulovaných faulov alebo ak mužstvu súpera by bolo zabránené v dosiahnutí gólu alebo vyloženej gólovej príležitosti
- ak rozhodcovia uplatnia výhodu v hre, musia použiť povinné signály na signalizovanie akumulovaného faulu časomeračovi a tretiemu rozhodcovi okamžite po prerušení hry
- akumulované fauly mužstva v predĺžení sa mužstvu pripočítavajú k celkovému počtu akumulovaných faulov mužstva z druhého polčasu

Nepriamy voľný kop

Signál

Nepriamy voľný kop signalizujú rozhodcovia tak, že zdvihnú jednu ruku nad úroveň hlavy a ponechá ju v tejto pozícii do tej doby, než je nepriamy voľný kop vykonaný a než sa lopta dotkne iného hráča alebo ako sa lopta dostane mimo hry.

Lopta prejde do bránky

Gól môže byť uznaný len v prípade, že sa lopty po rozohraní následne dotkol ešte pred dosiahnutím gólu iný hráč:

ak bol nepriamy voľný kop kopnutý priamo do súperovej bránky, nariadi sa hod od bránky

ak bol nepriamy voľný kop kopnutý priamo do vlastnej bránky, nariadi sa rohový kop v prospech súperovho mužstva.

Postup

Pri vykonávaní priamych i nepriamych voľných kopov musí byť lopta pred ich rozohraním nehybná.

Priamy voľný kop so šiestym akumulovaným faulom:

- hráč uskutočňujúci priamy voľný kop, musí loptu rozohrať so zámerom dosiahnuť gól a nesmie ju prihrávať spoluhráčovi
- po rozohraní priameho voľného kopu sa lopty nesmie dotknúť žiadny iný hráč do tej doby, než sa jej dotkne brankár brániaceho sa mužstva alebo ako dôjde k odrazu lopty od bránkovej žrde alebo brvna alebo ako lopta skončí mimo hracej plochy
- ak sa hráč dopustí šiesteho akumulovaného faulu na súperovej polovici hracej plochy alebo na vlastnej polovici hracej plochy, ale v priestore vymedzenom stredovou čiarou a rovnobežne s ňou vedenou pomyselnou čiarou pretínajúcou značku pre druhý pokutový kop, vykoná sa kop zo značky druhého pokutového kopu. Umiestnenie značky druhého pokutového kopu je uvedené v Pravidle 1. Voľný kop sa vykoná v súlade s časťou tejto publikácie nazvanou „Pozícia pri voľnom kope“
- ak sa hráč dopustí šiesteho akumulovaného faulu na vlastnej polovici hracej plochy v priestore medzi pomyselnou čiarou vedenou rovnobežne s bránkovou čiarou vo vzdialenosti 10 m a bránkovou čiarou, ale mimo vlastného pokutového územia, rozhodne sa mužstvo súpera, či kop vykoná zo značky druhého pokutového kopu alebo z miesta priestupku
- od šiesteho akumulovaného faulu sa poskytne dodatočný čas na vykonanie priameho voľného kopu na konci každého polčasu alebo na konci každého polčasu predĺženia

Postavenie pri voľných kopoch

Voľný kop mimo pokutového územia

- všetci hráči súpera musia byť pred vykonaním kopu vzdialení aspoň 5 m od lopty
- lopta je v hre, ak je do nej kopnuté a je v pohybe
- voľný kop sa vykonáva z miesta priestupku alebo z miesta, kde bola lopta v okamihu priestupku (podľa druhu priestupku) alebo zo značky druhého pokutového kopu

Priamy alebo nepriamy voľný kop, zahrávaný v pokutovom území brániaceho sa mužstva

- všetci hráči súpera musia byť pred vykonaním kopu vzdialení aspoň 5 m od lopty
- všetci hráči súpera musia byť mimo pokutového územia, kým nie je lopta v hre
- lopta je v hre, ak je kopnutá priamo mimo pokutového územia
- voľný kop nariadený v pokutovom území sa smie vykonať z ktoréhokoľvek miesta vo vnútri pokutového územia

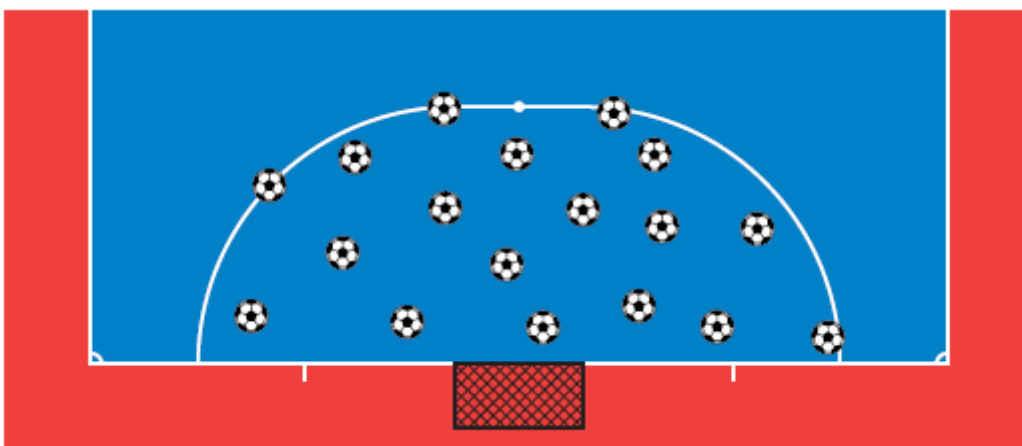

Priamy voľný kop od šiesteho akumulovaného faulu v každom polčase

- hráči brániaceho sa mužstva nesmú pri voľnom kope postaviť obranný múr
- hráč vykonávajúci kop musí byť jasne určený
- brankár musí byť vo vlastnom pokutovom území a aspoň 5 m vzdialený od lopty
- všetci hráči zostanú na hracej ploche, okrem vykonávateľa kopu, ak si tak želá
- všetci hráči, s výnimkou vykonávateľa kopu a brankára brániaceho sa mužstva, musia byť mimo pokutového územia a za pomyselnú čiarou, ktorá prechádza loptou a je rovnobežná s bránkovou čiarou. Súčasne musia byť vzdialení aspoň 5m od lopty a nesmú vykonávateľovi kopu brániť v jeho prevedení voľného kopu.
Žiadny hráč, okrem vykonávateľa kopu, nesmie prekročiť pomyselnú čiaru pred tým, ako bude lopta v hre

Nepriamy voľný kop pre útočiace mužstvo

- hráči súpera musia byť minimálne 5 m od lopty do doby než bude lopta v hre
- lopta je v hre, akonáhle je do nej kopnuté a pohybuje sa
- nepriamy voľný kop, zahrávaný v pokutovom území sa vykonáva z čiaru pokutového územia a to z miesta, ktoré je najbližšie k miestu, kde došlo k priestupku

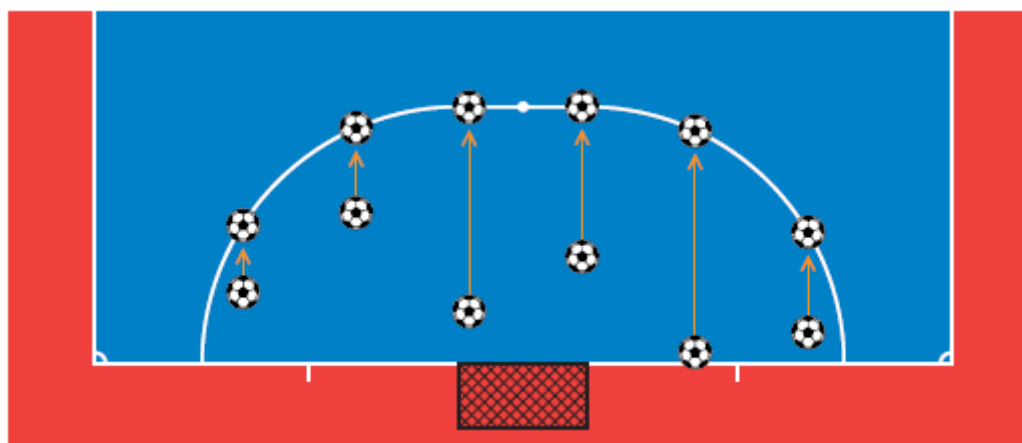

Porušenia a sankcie

Ak je pri vykonávaní voľného kopu hráč brániaceho sa mužstva bližšie k lopte, ak je predpísaná vzdialenosť:

- kop sa opakuje a hráč súpera je napomenutý, ak nebola ponechaná výhoda v hre alebo ak nebolo porušené iné pravidlo, po ktorom sa nariaďuje pokutový kop. Ak je za priestupok nariaďovaný voľný kop, rozhodcovia rozhodnú, či potrestajú pôvodný priestupok alebo ten, ktorý nasledoval. Ak je za druhý priestupok nariaďovaný pokutový kop alebo priamy voľný kop, bude útočiacemu mužstvu započítaný akumulovaný faul.

Ak pri vykonávaní voľného kopu brániacim sa mužstvom z vlastného pokutového územia nie je lopta kopnutá priamo mimo pokutového územia:

- kop sa opakuje.

Ak mužstvo vykonávajúce voľný kop, ho nevykoná do 4 sekúnd:

- rozhodcovia nariaďia nepriamy voľný kop v prospech súpera z miesta, kde sa malo nadviazať na hru (pozri Pravidlo 13 – Pozícia pri voľnom kope).

Ak hráč vykonávajúci kop od šiesteho akumulovaného faulu, ho rozohrá bez úmyslu dosiahnuť gól:

- rozhodcovia nariaďia nepriamy voľný v prospech súpera z miesta, kde sa malo nadviazať na hru

Ak pri rozohraní kopu od šiesteho akumulovaného faulu vykoná kop spoluhráč pôvodne určeného hráča:

- Rozhodcovia prerušia hru, napomenú ho za nešportové správanie a opätovne nadviažu na hru nepriamym kopom v prospech brániaceho sa mužstva z miesta, kde kopol do lopty.

Voľný kop vykonaný iným hráčom ako brankárom

Ak sa po uvedení lopty do hry vykonávateľ kopu dotkne lopty znova (okrem zahratia lopty rukami), bez toho aby sa lopty predtým dotkol iný hráč:

- nariaďi sa nepriamy voľný kop v prospech súperovho mužstva z miesta, kde došlo k priestupku (pozri Pravidlo 13 – Pozícia pri voľnom kope)

Ak po uvedení lopty do hry vykonávateľ kopu zahrá úmyselne loptu rukou, bez toho aby sa lopty predtým dotkol iný hráč:

- nariaďi sa priamy voľný kop v prospech súperovho mužstva z miesta, kde došlo k priestupku (pozri Pravidlo 13 – Pozícia pri voľnom kope) a jeho mužstvu bude načítaný akumulovaný faul
- nariaďi sa pokutový kop, ak došlo k priestupku vo vnútri pokutového územia vykonávateľa kopu a jeho mužstvu bude načítaný akumulovaný faul

Voľný kop vykonaný brankárom

Ak sa po uvedení lopty do hry brankár znovu dotkne lopty (okrem hry svojou rukou), bez toho, aby sa lopta dotkla iného hráča:

- nariaďi sa nepriamy voľný kop v prospech súperovho mužstva z miesta, kde došlo k priestupku (pozri Pravidlo 13 – Pozícia pri voľnom kope)

Ak sa po uvedení lopty do hry brankár znovu dotkne lopty úmyselným zahratím rukou, bez toho aby sa jej dotkol iný hráč:

- nariadi sa priamy voľný kop v prospech súperovho mužstva, ak došlo k priestupku mimo jeho pokutového územia, a to z miesta, kde došlo k priestupku (pozri Pravidlo 13 – Pozícia pri voľnom kope) a brankárovmu mužstvu bude načítaný akumulovaný faul
- nariadi sa nepriamy voľný kop v prospech súperovho mužstva, ak došlo k priestupku vo vlastnom pokutovom území brankára, a to z miesta, kde došlo k priestupku (pozri Pravidlo 13 – Pozícia pri voľnom kope)

Ak rozhodcovia signalizujú zahratie priameho voľného kopu začínajúceho so šiestym akumulovaným faulom a pred tým, než je lopta v hre:

Hráč mužstva vykonávajúceho kop poruší Pravidlá futsalu, okrem pravidla o rozohratí do 4 sekúnd:

- rozhodcovia nechajú kop vykonať
- ak sa lopta dostane do bránky, bude sa kop opakovať
- ak sa lopta nedostane do bránky, rozhodcovia prerušia hru a v prospech brániaceho sa mužstva nariadia nepriamy voľný kop, ktorý bude vykonaný z miesta, kde došlo k priestupku (pozri Pravidlo 13 – Pozícia pri voľnom kope)

Hráč brániaceho sa mužstva poruší Pravidlá futsalu:

- rozhodcovia nechajú kop vykonať
- ak sa lopta dostane do bránky, gól uznajú
- ak sa lopta nedostane do bránky, bude sa kop opakovať

Jeden alebo viac hráčov brániaceho sa mužstva a jeden alebo viac hráčov útočiaceho mužstva porušia Pravidlá futsalu:

- kop sa opakuje

Ak so začiatkom od šiesteho akumulovaného faulu po tom, čo je priamy voľný kop zahrnutý:

vykonávateľ kopu nevykoná kop dopredu s úmyslom dosiahnuť gól:

- rozhodcovia prerušia hru a nariadia nepriamy voľný kop v prospech súperovho mužstva z miesta, kde došlo k priestupku (pozri Pravidlo 13 – Pozícia pri voľnom kope)

vykonávateľ kopu sa dotkne lopty opätovne (okrem dotyku svojimi rukami) bez toho, aby sa jej dotkol iný hráč:

- je nariadený nepriamy voľný kop v prospech súperovho mužstva z miesta, kde došlo k priestupku (pozri Pravidlo 13 – Pozícia pri voľnom kope)

iný hráč ako vykonávateľ kopu sa dotkne lopty (okrem dotyku svojimi rukami) pred tým, než sa jej dotkne brániaci brankár, odrazí sa od jednej z bránkových žrdí alebo brvna alebo opustí hraciu plochu:

- nariadi sa nepriamy voľný kop v prospech súperovho mužstva z miesta, kde došlo k priestupku (pozri Pravidlo 13 – Pozícia pri voľnom kope)

hráč úmyselne zahrá loptu rukou:

- nariadi sa priamy voľný kop v prospech súperovho mužstva z miesta, kde došlo k priestupku (pozri Pravidlo 13 – Pozícia pri voľnom kope) a hráčovmu mužstvu bude načítaný akumulovaný faul
- nariadi sa pokutový kop, ak sa priestupku dopustí hráč brániaceho sa mužstva vo vnútri vlastného pokutového územia, okrem brániaceho brankára (pozri Pravidlo 13 – Pozícia pri voľnom kope) a jeho mužstvu bude načítaný akumulovaný faul.

ak sa lopty v pohybe vpred dotkne vonkajší činiteľ:

- kop sa opakuje

ak sa lopta odrazí smerom do hracej plochy od brankára, bránkovej žrde alebo brvna a potom sa jej dotkne vonkajší činiteľ:

- rozhodcovia prerušia hru
- na hru sa nadviaže rozhodcovskou loptou z miesta, kde lopty dotkol vonkajší činiteľ, pokiaľ nebola zasiahnutá vonkajším činiteľom vo vnútri pokutového územia; v tomto prípade jeden z rozhodcov vhodí loptu do hry na čiare pokutového územia v najbližšom bode k miestu, kde sa lopta nachádzala v momente prerušenia hry

ak lopta praskne alebo sa poškodí počas hry bez, toho aby sa predtým dotkla bránkovej žrde, brvna alebo iného hráča

- kop sa opakuje

PRAVIDLO 14 - POKUTOVÝ KOP

Pokutový kop sa nariaďuje proti mužstvu, ktoré sa počas lopty v hre dopustilo vo vnútri vlastného pokutového územia niektorého z desiatich priestupkov, za ktoré sa nariaďuje priamy voľný kop.

Z pokutového kopu môže byť priamo dosiahnutý gól.

Na vykonanie pokutového kopu sa poskytne dodatočný čas na konci každého polčasu stretnutia alebo na konci každého polčasu predĺženia.

Pozícia lopty a hráčov

Lopta:

- musí byť umiestnená na značke pokutového kopu

Hráč vykonávajúci pokutový kop:

- musí byť jasne určený

Brániaci brankár:

- do doby, než je do lopty kopnuté, musí byť na vlastnej bránkovej čiare medzi bránkovými žrdami a musí byť obrátený čelom k vykonávateľovi pokutového kopu

Ostatní hráči, s výnimkou hráča vykonávajúceho pokutový kop, musia byť:

- na hracej ploche,
- mimo pokutového územia
- za značkou pokutového kopu
- aspoň 5 m od značky pokutového kopu

Postup

- po tom, čo všetci hráči zaujmú svoje pozície v súlade s týmto Pravidlom, jeden z rozhodcov dá znamenie na vykonanie pokutového kopu
- vykonávateľ pokutového kopu musí loptu kopnúť dopredu
- lopta je v hre od okamihu, kedy bolo do nej kopnuté a pohybuje sa vpred

Keď sa pokutový kop zahráva v priebehu normálnej doby hry, alebo keď rozhodcovia na jeho vykonanie alebo opakovanie predĺžili dobu hry prvého alebo druhého polčasu alebo predĺženia, uznajú rozhodcovia gól aj v prípade, že predtým, ako lopta prešla bránkovú čiaru medzi bránkovými žrdami a pod brvnom do priestoru bránky:

- sa dotkla jednej alebo oboch bránkových žrdí a/alebo brvna a/alebo brankára

Rozhodcovia rozhodujú, kedy došlo k ukončeniu pokutového kopu.

Porušenia a sankcie

Ak vykonávateľ pokutového kopu nevykoná kop smerom vpred:

- Rozhodcovia prerušia hru a nariadia nepriamy voľný kop v prospech brániaceho sa mužstva, a to zo značky pokutového kopu (pozri Pravidlo 13 – Pozícia pri voľnom kope)

Ak pri vykonávaní pokutového kopu vykonal kop spoluhráč hráča pôvodne určeného na jeho vykonanie:

- Rozhodcovia prerušia hru, napomenú ho za nešportové správanie a nariadia nepriamy voľný kop v prospech brániaceho sa mužstva, a to zo značky pokutového kopu (pozri Pravidlo 13 – Pozícia pri voľnom kope)

Ak dajú rozhodcovia signál na zahratie pokutového kopu a predtým, ako je lopta v hre, nastane niektorá z nasledujúcich situácií:

hráč z rovnakého mužstva ako vykonávateľ pokutového kopu poruší Pravidlá futbalu:

- rozhodcovia nechajú kop vykonať
- ak sa lopta dostane do bránky, kop sa opakuje
- ak sa lopta nedostane do bránky, rozhodcovia prerušia hru a nadviažu na hru nepriamym voľným kopom v prospech brániaceho mužstva z miesta, kde došlo k priestupku (pozri Pravidlo 13 – Pozícia pri voľnom kope)

hráč brániaceho sa mužstva poruší Pravidlá futbalu:

- rozhodca nechá kop vykonať
- ak sa lopta dostane do bránky, gól platí
- ak sa lopta nedostane do bránky, kop sa opakuje

jeden alebo viac hráčov z brániaceho sa mužstva a jeden alebo viac hráčov z útočiaceho mužstva porušia Pravidlá futbalu:

- kop sa opakuje

Ak po vykonaní pokutového kopu:

sa vykonávateľ kopu znova dotkne lopty (okrem dotyku rukami) bez toho, aby sa lopty dotkol iný hráč:

- nariadi sa nepriamy voľný kop v prospech mužstva súpera z miesta, kde došlo k priestupku (pozri Pravidlo 13 – Pozícia pri voľnom kope)

po vykonaní pokutového kopu zahrá vykonávateľ kopu loptu úmyselne rukou bez toho, aby sa jej predtým dotkol iný hráč:

- nariadi sa priamy voľný kop v prospech mužstva súpera z miesta, kde došlo k priestupku (pozri Pravidlo 13 – Pozícia pri voľnom kope) a jeho mužstvu je načítaný akumulovaný faul

ak sa lopty v pohybe vpred dotkne vonkajší činiteľ:

- kop sa opakuje

ak sa lopta odrazí smerom do hracej plochy od brankára, bránkovej žrde alebo brvna a potom sa jej dotkne vonkajší činiteľ:

- rozhodcovia prerušia hru
- na hru sa nadviaže rozhodcovskou loptou z miesta, kde sa lopty dotkol vonkajší činiteľ, pokiaľ nebola zasiahnutá vonkajším činiteľom vo vnútri pokutového územia; v tomto

pripade jeden z rozhodcov vhodí loptu do hry na čiare pokutového územia v najbližšom bode k miestu, kde sa lopta nachádzala v momente prerušenia hry

ak lopta praskne alebo sa poškodí počas hry bez, toho aby sa predtým dotkla bránkovej žrde, brvna alebo iného hráča:

- kop sa opakuje

PRAVIDLO 15 - KOP Z AUTU

Kop z autu je jedným zo spôsobov nadviazania na hru.

Kop z autu sa nariaďuje v prospech súpera hráča, ktorý sa ako posledný dotkol lopty a ktorá celým objemom prekročí postrannú čiaru, po zemi, vzduchom alebo po dotyku stropu haly.

Z kopu z autu nemôže byť priamo dosiahnutý gól.

Postavenie hráčov

Hráči súperovho tímu musia byť:

- na hracej ploche
- vzdialení aspoň 5 m od miesta na postrannej čiare, odkiaľ sa kop vykonáva

Postup

Existuje jeden postup:

- kopnutie lopty smerom do hracej plochy

Postavenie pri kope z autu:

V okamihu rozohrávania kopu z autu, vykonávateľ:

- má jednu nohu na postrannej čiare alebo v priestore mimo hracej plochy
- kopne loptu, ktorá musí stáť v pokoji, buď z miesta, kde lopta opustila hraciu plochu alebo zo povrchu mimo hracej plochy vedľa tohto miesta, a to vo vzdialenosti maximálne 25 cm od neho
- rozohrá loptu do 4 sekúnd po tom, čo je pripravený ju rozohrať

Lopta je v hre v okamihu, keď vstúpi na hraciu plochu.

Porušenia a sankcie

Ak je v čase zahrávania kopu z autu súper bližšie k lopte, ako je požadovaná vzdialenosť:

- kop sa opakuje tým istým mužstvom a hráč súpera je napomenutý, ak sa neposkytuje výhoda alebo ak nie je spáchaný iný priestupok trestateľný voľným kopom alebo pokutovým kopom v neprospech mužstva súpera a v prospech vykonávateľa kopu z autu.

Ak súper nešportovo rozptyľuje či zabraňuje hráčovi v prevedení autového kopu:

- je napomenutý za nešportové správanie

Za akékoľvek iné porušenie postupu pri vykonávaní kopu z autu:

- nariaďi sa kop z autu v prospech súpera

Kop vykonaný iným hráčom ako brankárom

Ak je lopta v hre a vykonávateľ kopu z autu sa lopty dotkne znova (okrem dotyku svojimi rukami) bez toho, aby sa jej dotkol iný hráč:

- nariaďi sa nepriamy voľný kop v prospech mužstva súpera z miesta, kde došlo k priestupku (pozri Pravidlo 13 – Pozícia pri voľnom kope)

Ak je lopta v hre a vykonávateľ kopu z autu úmyselne zahrá rukou bez toho, aby sa lopty dotkol iný hráč:

- nariadi sa priamy voľný kop v prospech súperovho mužstva z miesta, kde došlo k priestupku (pozri Pravidlo 13 – Pozícia pri voľnom kope) a jeho mužstvu je načítaný akumulovaný faul
- nariadi sa pokutový kop, ak je priestupok spáchaný vo vnútri vlastného pokutového územia a jeho mužstvu je načítaný akumulovaný faul

Kop z autu vykonaný brankárom

Ak je lopta v hre a brankár sa lopty dotkne znova (okrem dotyku svojimi rukami) bez toho, aby sa jej dotkol iný hráč:

- nariadi sa nepriamy voľný kop v prospech mužstva súpera z miesta, kde došlo k priestupku (pozri Pravidlo 13 – Pozícia pri voľnom kope)

Ak je lopta v hre a brankár úmyselne zahrá rukou bez toho, aby sa lopty dotkol iný hráč:

- nariadi sa priamy voľný kop v prospech súperovho mužstva, ak k priestupku prišlo mimo brankárovho vlastného pokutového územia, a to z miesta, kde došlo k priestupku (pozri Pravidlo 13 – Pozícia pri voľnom kope) a jeho mužstvu je načítaný akumulovaný faul
- nariadi sa nepriamy voľný kop, ak k priestupku prišlo vo vnútri brankárovho vlastného pokutového územia, a to z čiary pokutového územia v najbližšom bode k miestu, kde došlo k priestupku (pozri Pravidlo 13 – Pozícia pri voľnom kope)

PRAVIDLO 16 - HOD OD BRÁNKY

Hod od brány je jedným zo spôsobov nadviazania na hru.

Hod od brány sa vykoná, ak predtým, ako lopta celým svojím objemom, či už po zemi alebo vo vzduchu, prešla cez bránkovú čiaru, sa lopty naposledy dotkol hráč útočiacieho mužstva a ak v súlade s Pravidlom 10 nebol dosiahnutý gól.

Z hodu od brány nemôže byť priamo dosiahnutý gól.

Postavenie hráčov

Súperi musia byť:

- na hracej ploche a mimo pokutového územia mužstva zahrávajúceho hod od brány, pokiaľ nie je lopta v hre

Postup

- Lopta je vhozená brankárom brániaceho sa mužstva z akéhokoľvek miesta v rámci vlastného pokutového územia
- Brankár brániaceho sa mužstva musí vykonať hod od brány počas 4 sekúnd od doby, kedy je pripravený ho vykonať
- Lopta je v hre, keď po vhození brankárom brániaceho sa mužstva opustí pokutové územie

Porušenia a sankcie

Ak nie je lopta pri hode od brány hodená priamo von z pokutového územia:

- hod od brány sa opakuje, ale štvorsekundový limit sa nepočíta odznova, ale počítanie pokračuje od okamihu, kedy brankár je pripravený vyhadzovanie opakovať

Ak je lopta v hre a brankár sa jej znova dotkne (s výnimkou dotyku svojimi rukami) predtým, ako sa jej dotkol iný hráč:

- nariadi sa nepriamy voľný kop v prospech súpera z miesta, kde došlo k priestupku (pozri Pravidlo 13 – Pozícia pri voľnom kope)

Ak je lopta v hre a brankár zahrá úmyselne rukou pred tým, než sa lopty dotkne iný hráč:

- nariadi sa priamy voľný kop v prospech súpera, ak sa priestupok stane mimo pokutového územia brankára, z miesta, kde došlo k priestupku (pozri Pravidlo 13 – Pozícia pri voľnom kope) a jeho mužstvu sa načíta akumulovaný faul
- nariadi sa nepriamy voľný kop, ak k priestupku prišlo vo vnútri brankárovho vlastného pokutového územia, a to z čiar pokutového územia v najbližšom bode k miestu, kde došlo k priestupku (pozri Pravidlo 13 – Pozícia pri voľnom kope)

Ak je lopta v hre a brankár sa lopty znovu dotkne na vlastnej polovici hracej plochy po tom, čo mu bola úmyselne nahraná spoluhráčom bez toho, aby sa lopty dotkol súper:

- nariadi sa nepriamy voľný kop v prospech súpera z miesta, kde došlo k priestupku (pozri Pravidlo 13 – Pozícia pri voľnom kope)

Ak nie je hod od brány vykonaný do 4 sekúnd:

- nariadi sa nepriamy voľný kop, a to z čiary pokutového územia v najbližšom bode k miestu, kde došlo k priestupku (pozri Pravidlo 13 – Pozícia pri voľnom kope)

Ak je zahrávaný hod od brány a v pokutovom území brankára sa nachádza hráč súpera:

- hod od brány sa opakuje, pokiaľ tento hráč bráni v správnom prevedení hodu alebo sa dotkne lopty.

V prípade akéhokoľvek iného porušenia tohto Pravidla:

- hod od brány sa opakuje. Ak je previnenie spáchané mužstvom zahrávajúcim hod od brány, štvorsekundový limit sa nepočíta odznova, ale pokračuje od okamihu, keď brankár je pripravený vyhadzovanie opakovať

PRAVIDLO 17 - KOP Z ROHU

Kop z rohu je jedným zo spôsobov nadviazania na hru.

Rohový kop sa vykoná, ak potom, čo sa lopty naposledy dotkol hráč brániaceho sa mužstva, lopta celým svojím objemom, či už po zemi alebo vo vzduchu, prejde cez bránkovú čiaru a ak nebol v súlade s Pravidlom 10 dosiahnutý gól.

Z rohového kopu môže byť priamo dosiahnutý gól, avšak iba proti súperovi.

Pozícia lopty a hráčov

Lopta musí byť:

- vo vnútri rohového štvrt' kruhu, ktorý je najbližšie k miestu, kde lopta prešla bránkovú čiaru

Hráči súpera musia byť:

- na hracej ploche a najmenej 5 m od rohového štvrt' kruhu do doby, než je lopta v hre

Postup

- lopta musí byť kopnutá hráčom útočiaceho mužstva
- mužstvo musí kop zahrať počas 4 sekúnd od okamihu, keď je pripravené kop vykonať
- lopta je v hre, ak je do nej kopnuté a pohybuje sa

Porušenia a sankcie

Ak je počas zahrávania kopu z rohu hráč súperovho mužstva bližšie, než je predpísaná vzdialenosť:

- rohový kop zahrá znovu rovnaké mužstvo a previnivší hráč je napomenutý, okrem situácie, kedy je možné uplatniť výhodu v hre, alebo keď sa brániace mužstvo dopustí priestupku, ktorý sa trestá priamym voľným kopom alebo pokutovým kopom

Ak súper nešportovo rozptyľuje alebo bráni hráčovi zahrávajúcemu rohový kop:

- je napomenutý za nešportové správanie

Ak nie je rohový kop zahráný do 4 sekúnd:

- nariadi sa hod od brány pre súpera

V prípade iných porušení zahrávania rohového kopu alebo postavenia lopty:

- kop z rohu sa opakuje. Ak sa previní mužstvo zahrávajúce kop, štvorsekundový limit sa nepočíta odznova, ale počítanie pokračuje od okamihu, keď je hráč pripravený kop z rohu opakovať.

Rohový kop zahrávaný iným hráčom ako brankárom

Ak je lopta v hre a vykonávateľ kopu z rohu sa lopty dotkne znova (okrem dotyku svojimi rukami) bez toho, aby sa jej dotkol iný hráč:

- nariadi sa nepriamy voľný kop v prospech mužstva súpera z miesta, kde došlo k priestupku (pozri Pravidlo 13 – Pozícia pri voľnom kope)

Ak je lopta v hre a vykonávateľ kopu z rohu úmyselne zahrá rukou bez toho, aby sa lopty dotkol iný hráč:

- nariadi sa priamy voľný kop v prospech súperovho mužstva z miesta, kde došlo k priestupku (pozri Pravidlo 13 – Pozícia pri voľnom kope) a jeho mužstvu je načítaný akumulovaný faul
- nariadi sa pokutový kop, ak je priestupok spáchaný vo vnútri vlastného pokutového územia a jeho mužstvu je načítaný akumulovaný faul

Kop z rohu vykonaný brankárom

Ak je lopta v hre a brankár sa lopty dotkne znova (okrem dotyku svojimi rukami) bez toho, aby sa jej dotkol iný hráč:

- nariadi sa nepriamy voľný kop v prospech mužstva súpera z miesta, kde došlo k priestupku (pozri Pravidlo 13 – Pozícia pri voľnom kope)

Ak je lopta v hre a brankár úmyselne zahrá rukou bez toho, aby sa lopty dotkol iný hráč:

- nariadi sa priamy voľný kop v prospech súperovho mužstva, ak k priestupku prišlo mimo brankárovho vlastného pokutového územia, a to z miesta, kde došlo k priestupku (pozri Pravidlo 13 – Pozícia pri voľnom kope) a jeho mužstvu je načítaný akumulovaný faul
- nariadi sa nepriamy voľný kop, ak k priestupku prišlo vo vnútri brankárovho vlastného pokutového územia, a to z miesta, kde došlo k priestupku (pozri Pravidlo 13 – Pozícia pri voľnom kope)

POSTUPY PRE URČENIE VÍŤAZA STRETNUTIA ALEBO SPÔSOB DOMA-A-VONKU

Schválené postupy na určenie víťaza v zápase, kde pravidlá súťaže vyžadujú, aby po jeho skončení bolo známe víťazné mužstvo, sú:

- góly dosiahnuté na ihrisku súpera,
- predĺženie hracej doby a
- kopy zo značky pokutového kopu.

Predĺženie hracej doby a kopy zo značky pokutového kopu nie sú súčasťou stretnutia.

Góly dosiahnuté na ihrisku súpera

Pravidlá súťaže môžu stanoviť, že v prípade, keď obe mužstvá hrajú systémom „doma“ a „vonku“ a body i skóre z oboch stretnutí budú po druhom zápase rovnaké, sa góly dosiahnuté na ihrisku súpera budú počítať dvakrát.

Predĺženie hracej doby

Pravidlá súťaže môžu stanoviť, že zápas bude predĺžený o ďalšie dva rovnaké polčasy nepresahujúce päť minút. Uplatnia sa podmienky Pravidla 8.

Kopy zo značky pokutového kopu

Pravidlá súťaže môžu stanoviť vykonanie kopov zo značky pokutového kopu podľa postupu uvedeného nižšie.

Postup

- Rozhodca určí bránku, na ktorú sa budú kopy zo značky pokutového kopu vykonávať
- Rozhodca prevedie žreb pomocou mince a kapitán mužstva, ktoré vyhrá žreb, sa rozhodne, či jeho mužstvo bude kop zo značky pokutového kopu vykonávať ako prvé alebo ako druhé
- Rozhodca, druhý rozhodca, tretí rozhodca a časomerač zapisujú výsledky kopov zo značky pokutového kopu
- Za podmienok uvedených nižšie vykonajú obe mužstvá po piatich kopoch zo značky pokutového kopu
- Obe mužstvá sa pri realizácii piatich kopov zo značky pokutového kopu pravidelne striedajú
Keď pred vykonaním piatich kopov zo značky pokutového kopu dosiahlo jedno z mužstiev viac gólov než mužstvo druhé a druhé mužstvo už nemôže dosiahnuť rovnaký počet aj pri prípadnom vykonaní všetkých piatich kopov, ďalšie sa kopy nevykonávajú
- Keď po vykonaní piatich kopov zo značky pokutového kopu dosiahli obe mužstvá rovnaký počet gólov alebo nedosiahli žiadne góly, bude vykonávanie kopov zo značky pokutového kopu pokračovať po jednom kope až do okamihu, keď po vykonaní rovnakého počtu kopov jedno z mužstiev dosiahne o gól viac ako mužstvo druhé
- Kopy zo značky pokutového kopu sú oprávnení vykonávať všetci hráči a náhradníci
- Počas vykonávania kopov smie byť brankár nahradený ktorýmkoľvek hráčom

- ďalší kop zo značky pokutového kopu smie ten istý hráč vykonať až potom, čo sa vo vykonávaní kopov vystriedali všetci ostatní určení hráči
- Ktorýkoľvek určený hráč oprávnený na vykonávanie kopov si smie počas vykonávania kopov zo značky pokutového kopu kedykoľvek vymeniť miesto s brankárom za podmienky, že sú o tom informovaní rozhodcovia a hráčova výstroj je vyhovujúca
- Iba oprávnení hráči, rozhodcovia a tretí rozhodca môžu byť v priebehu vykonávania kopov zo značky pokutového kopu na hracej ploche
- Všetci oprávnení hráči, s výnimkou hráča, ktorý práve vykonáva kop zo značky pokutového kopu a oboch brankárov, sú spolu s tretím rozhodcom na opačnej polovici hracej plochy
- Brankár, ktorého spoluhráč vykonáva kop zo značky pokutového kopu, sa zdržiava na druhej strane voči zónam na striedanie a na tej strane hracej plochy, kde sa kopy vykonávajú, a to vo vzdialenosti minimálne 5 metrov voči úrovni značky pokutového kopu
- Ak nie je ustanovené inak, platia pri vykonávaní kopov zo značky pokutového kopu príslušné ustanovenia Pravidiel futbalu a príslušné smernice Komisie rozhodcov FIFA
- Ak v okamihu ukončenia hry má jedno z mužstiev väčší počet hráčov a náhradníkov ako mužstvo súpera, zredukuje sa počet hráčov tak, aby obe mužstvá mali pre vykonávanie kopov zo značky pokutového kopu rovnaký počet hráčov a náhradníkov; mená a čísla hráčov, ktorí sa vykonávania kopov nezúčastnia, oznámi kapitán mužstva rozhodcovi
- Ak mužstvo musí zredukovať počet svojich hráčov, môže vylúčiť brankárov ako hráčov spôsobilých zúčastniť sa kopov
- Brankár vylúčený z vykonávania kopov za účelom vyrovnania počtu hráčov oboch mužstiev, t.j. brankár nachádzajúci sa vo svojej technickej zóne, si smie kedykoľvek vymeniť svoje miesto so svojim iným tímovým brankárom
- Pred začiatkom výkonu kopov sa musí rozhodca uistiť, že rovnaký počet hráčov z oboch mužstiev oprávnených zúčastniť sa kopov sa nachádza na druhej strane hracej plochy



TECHICKÁ ZÓNA

Technická zóna je špeciálna zóna pre technický personál a náhradníkov.

Napriek tomu, že veľkosť a umiestnenie technických zón sa môže líšiť, nasledujúce ustanovenia sú vydané ako všeobecné nariadenie:

- Technická zóna presahuje do vzdialenosti 1m každú zo strán lavičiek a smeruje do vzdialenosti 75 cm od postrannej čiary
- Odporúča sa použitie čiar označujúcich územie technickej zóny
- Počet osôb oprávnených byť v technickej zóne je určený pravidlami súťaže
- Osoby oprávnené na pobyt v technickej zóne sú identifikované pred začiatkom stretnutia v súlade s pravidlami súťaže
- Iba jeden z členov realizačného tímu je v rovnakom čase oprávnený udeľovať taktické pokyny a stáť
- Tréner a ostatní členovia realizačného tímu musia zotrvať v technickej zóne s výnimkou výnimočných situácií, napr. fyzioterapeut alebo lekár vstupujúci na hraciu plochu so súhlasom rozhodcov za účelom ošetrovania hráča alebo jeho presunu z hracej plochy
- Tréner a iné osoby v rámci technickej zóny sa musia správať zodpovedne a predchádzať bráneniu v pohybe hráčom a rozhodcom
- Náhradníci a kondičný tréner sa smú zahrievať počas stretnutia v zóne zriadenej za týmto účelom, a to tak dlho, kým nebránia v pohybe hráčom a rozhodcom, pričom sa musia správať zodpovedne

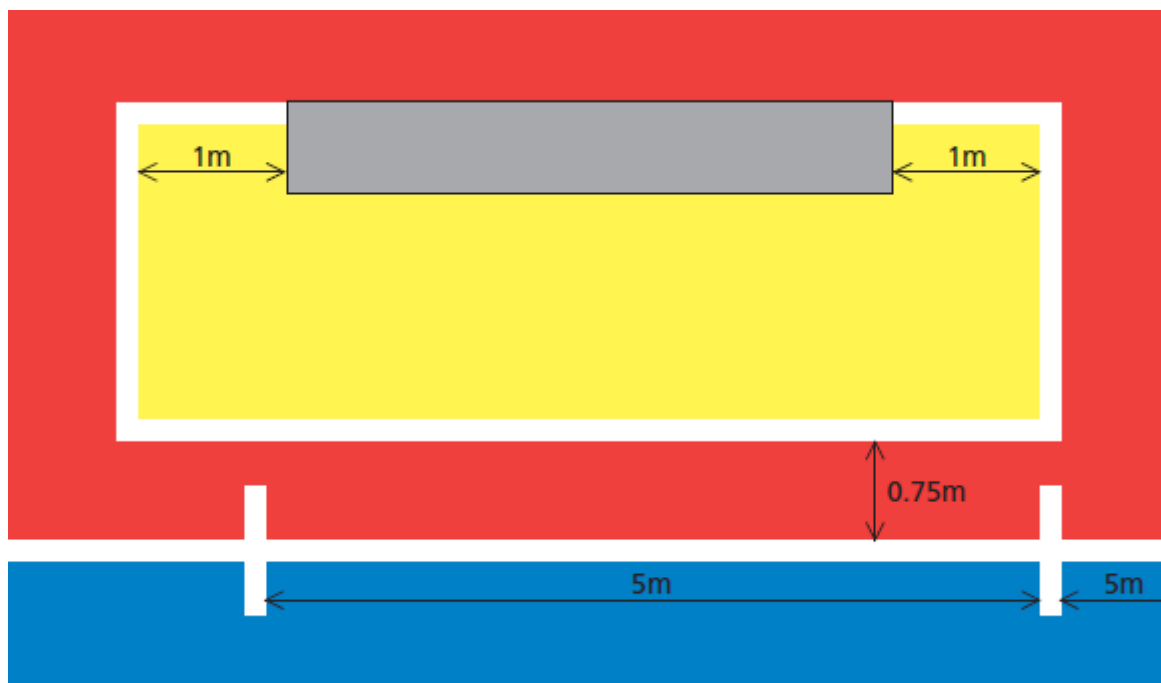

REZERVNÝ ASISTENT ROZHODCOV

Rezervný asistent rozhodcov:

- Je nominovaný na základe pravidiel súťaže a nahrádza časomerača, ak niektorý z rozhodcov nie je schopný pokračovať v riadení stretnutia. Kedykoľvek asistuje rozhodcom
- Asistuje pri akýchkoľvek administratívnych povinnostiach pred, počas, ako i po stretnutí, a to na základe požiadania rozhodcov
- Po stretnutí predkladá správu príslušnému orgánu o porušeních pravidiel alebo inom incidente, ku ktorému prišlo mimo dohľadu rozhodcov. Musí radiť rozhodcom pri vyhotovení akejkoľvek správy
- Zaznamenáva všetky incidenty, ktoré nastali, pred, počas, ako i po stretnutí
- Disponuje alternatívnou manuálnou časomierou v prípade jej potreby v akomkoľvek prípade
- Nachádza sa na viditeľnom mieste, avšak nie vedľa asistentov rozhodcov

SIGNALIZÁCIA ROZHODCOV A ASISTENTOV ROZHODCOV

Rozhodcovia musia používať nižšie uvedené signály, pričom berú do ohľadu, že niektoré signály používajú v rovnakom čase obaja spoločne a niektoré iba jeden z nich.

Asistenti rozhodcov signalizujú oddychový čas a piaty akumulovaný faul.

Signalizácia iba jedného z rozhodcov



Výkop/nadviazanie na hru

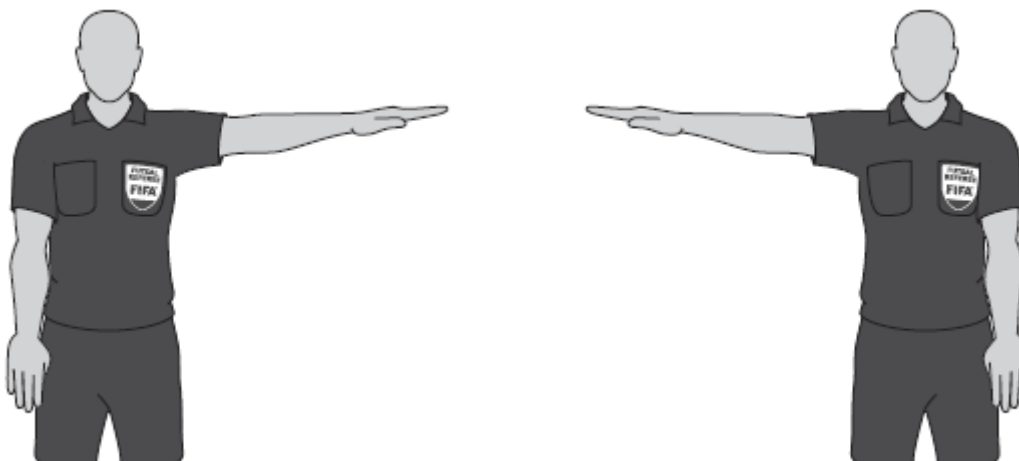

Priamy voľný kop/pokutový kop

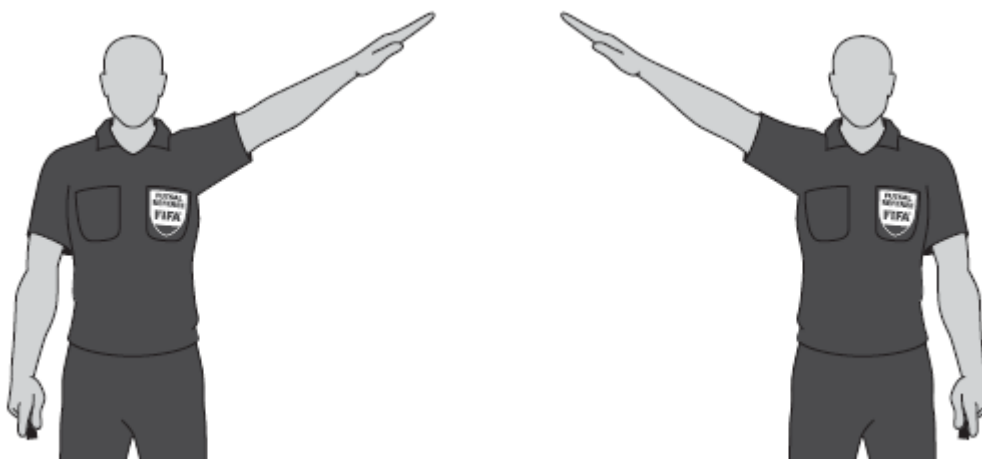

Kop z autu

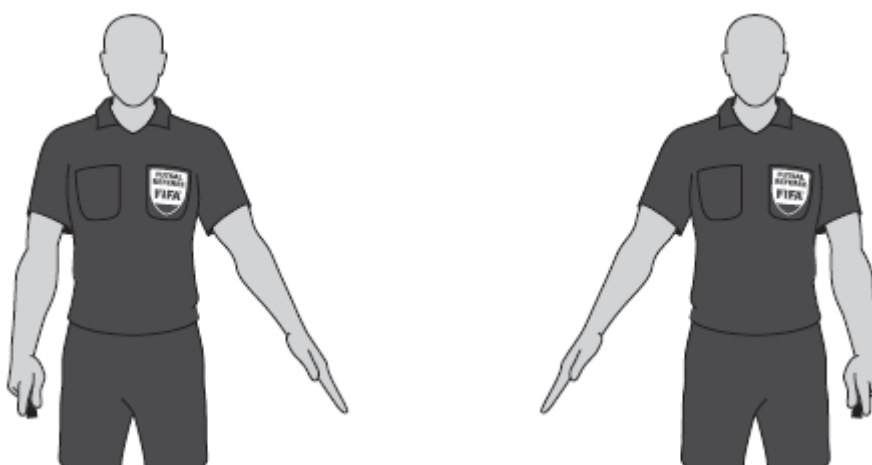

Rohový kop

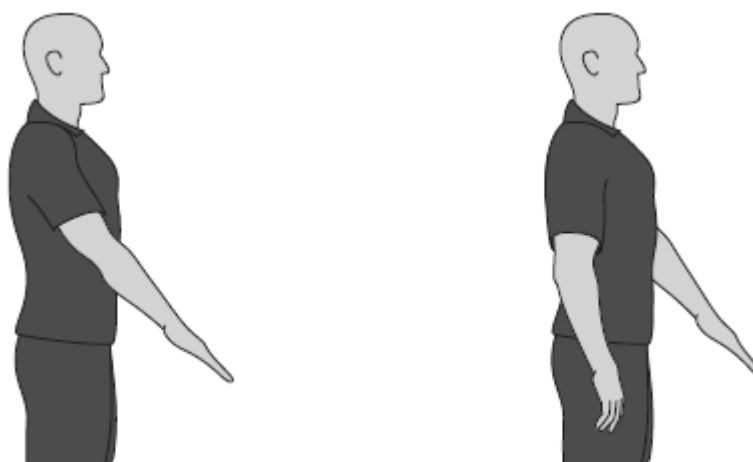

Hod od brány



Oddychový čas

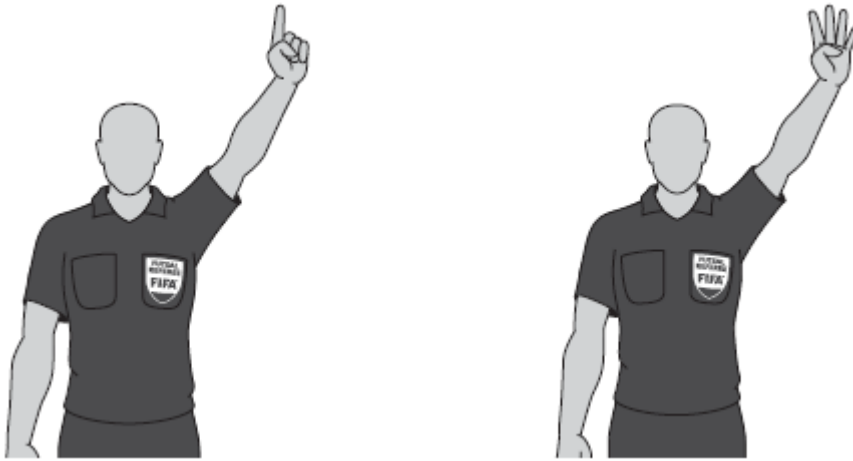

Počítanie štyroch sekúnd



Piaty akumulovaný faul



Výhoda po akumulovanom faule

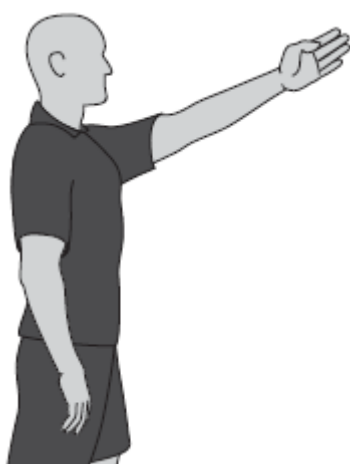

Výhoda po neakumulovanom faule

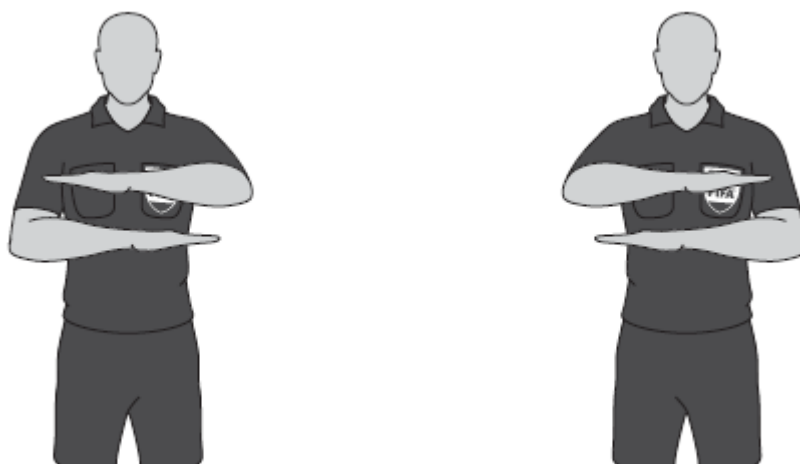

Akumulovaný faul po uplatnení výhody v hre

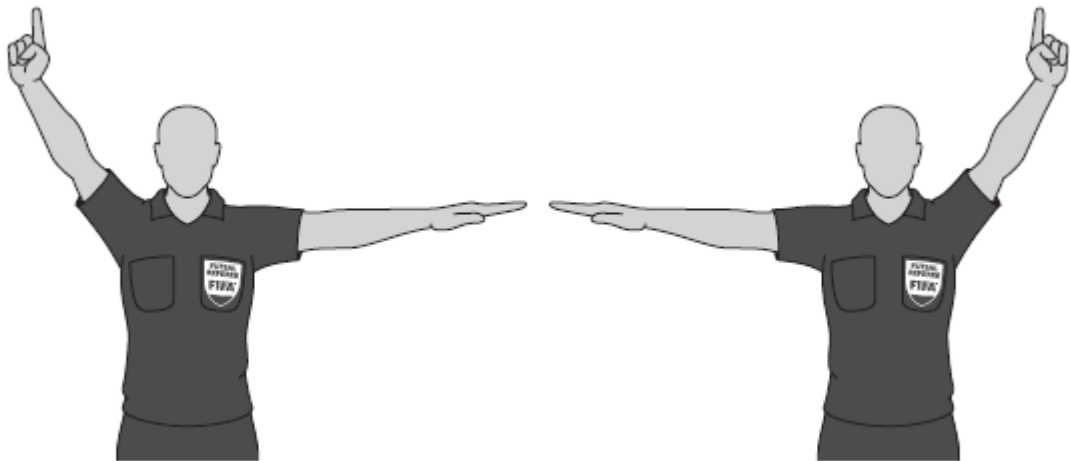

Akumulovaný faul po uplatnení výhody v hře (pokračovanie)

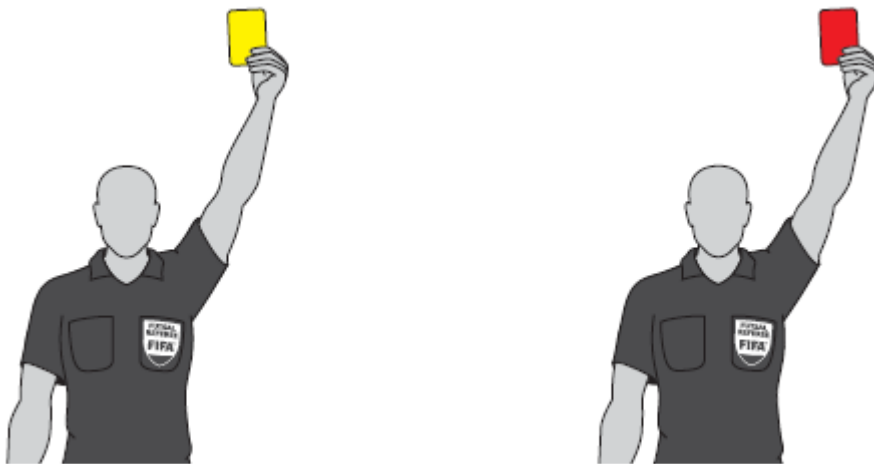

Napomenutie (žltá karta) a vylúčenie (červená karta)



Nepriamy voľný kop



Číslo hráča 1 a 2



Číslo hráča 3 a 4



Číslo hráča 5 a 6



Číslo hráča 7 a 8



Číslo hráča 9 a 10



Číslo hráča 11 a 12



Číslo hráča 13 a 14



Číslo hráča 15 a signalizácia pri dosiahnutí gólu



Vlastný gól

Signalizácia oboch rozhodcov pri nadviazaní na hru



Nepriamy voľný kop

Signalizácia asistenta rozhodcov



Oddychový čas a piaty akumulovaný faul

VÝKLAD PRAVIDIEL FUTSALU A NÁVODY PRE ROZHODCOV

PRAVIDLO 1 - HRACIA PLOCHA

Povrch hracej plochy

Zápasy sa musia hrať na rovnom povrchu v súlade s pravidlami súťaže.

Umelý trávnik

Použitie umelého trávniku nie je povolené v súťažných zápasoch medzi reprezentačnými tímami z členských asociácií pridružených FIFA alebo v súťažných medzinárodných zápasoch klubov.

Vyznačenie hracej plochy

Hraciu plochu nie je dovolené vyznačiť prerušovanými čiarami.

Ak si hráč vytvorí na hracej ploche iné značky ako tie, čo sú predpísané na vyznačenie hracej plochy, musí byť potrestaný za nešportové správanie. Ak sa hráč dopustí takého priestupku v čase, keď je lopta v hre, pokiaľ nie je možné uplatniť výhodu v hre tak rozhodcovia prerušia hru, hráča napomenú za nešportové správanie a na hru nadviažu nepriamym voľným kopom v prospech súpera z miesta, kde bola lopta v momente prerušenia hry (pozri Pravidlo 13- pozícia pri voľnom kope).

Pokiaľ je možné mali by byť na hracej ploche vyznačené iba čiary a značky v zmysle Pravidla 1. Nakoľko sa však zápasy futbalu konajú v halách vybavených aj pre iné športy, čiary aj pre iné športy musia byť akceptované, pokiaľ negatívne neovplyvňujú hráčov a rozhodcov.

Nie je povolené vyznačiť značku resp. čiaru vo vzdialenosti 5 m od značky druhého pokutového kopu, ktorá by vyznačovala minimálnu povolenú vzdialenosť brankára pri zahrávaní kopu zo značky druhého pokutového kopu.

Bránky

Ak sa poškodí alebo zlomí bránkové brvno, rozhodca musí hru prerušiť až do času, pokiaľ sa bránkové brvno neopraví alebo neumiestni na pôvodné miesto. Ak sa tak nestane, rozhodca musí stretnutie ukončiť. Povraz nie je dovolené použiť ako náhradu. Ak sa podarí bránku uviesť do pôvodného stavu, rozhodca nadviaže na hru rozhodcovskou loptou z miesta, kde bola lopta v čase prerušenia. Ak bola lopta v čase prerušenia hry v pokutovom území, nechá jeden z rozhodcov vykonať rozhodcovskú loptu na čiare pokutového územia z miesta, ktoré je najbližšie k tomu, kde bola lopta v okamihu prerušenia hry.

Bezpečnosť

Pravidlá súťaže určia vzdialenosť medzi čiarami označujúcimi hraciu plochu (bránkové a postranné čiary) a bariérami, ktoré oddelujú divákov tak, aby chránili bezpečnosť účastníkov.

Reklama na hracej ploche

Reklama na hracej ploche je povolená pokiaľ ju nezakazujú pravidlá súťaže. Reklama však nesmie miasť hráčov alebo rozhodcov a čiary stanovené v Pravidlách futbalu musia byť viditeľné.

Reklama na bránkových sieťach

Reklama na bránkových sieťach je povolená, pokiaľ ju nezakazujú pravidlá súťaže. Reklama však nesmie miasť hráčov alebo rozhodcov.

Reklama v technickej zóne

Reklama v technickej zóne je povolená, pokiaľ ju nezakazujú pravidlá súťaže. Reklama však nesmie miasť účastníkov v technickej zóne, tretieho rozhodcu alebo rozhodcov.

Komerčná reklama okolo hracej plochy

Vztýčená reklama musí byť:

1. 1m od postranných čiar, s výnimkou technickej zóny a zóny pre striedanie hráčov, kde je reklama zakázaná
2. V tej istej vzdialenosti od bránkových čiar, ako je hĺbka bránkovej siete
3. 1m od bránkovej siete

PRAVIDLO 2 - LOPTA

Náhradné lopty

Náhradné lopty môžu byť umiestené okolo hracej plochy a pripravené k hre, ak sú v súlade s Pravidlom 2 a ich používanie majú rozhodcovia pod kontrolou.

Ďalšia lopta na hracej ploche

Ak sa v čase, keď je lopta v hre, dostane na hraciu plochu ďalšia lopta, ktorá ovplyvňuje hru, rozhodcovia musia hru prerušiť a nechať ďalšiu loptu odstrániť. V hre sa pokračuje rozhodcovskou loptou z miesta, kde bola lopta v čase prerušenia hry. Ak bola lopta v čase prerušenia hry v pokutovom území, nechá jeden z rozhodcov vykonať rozhodcovskú loptu na čiare pokutového územia v mieste, ktoré je najbližšie k tomu, kde bola lopta v okamihu prerušenia hry.

Ak sa v čase, keď je lopta v hre, dostane na hraciu plochu ďalšia lopta, ktorá neovplyvňuje hru, rozhodcovia musia dať ďalšiu loptu odstrániť pri najbližšej nožnej príležitosti.

Prasknutie alebo poškodenie lopty

Ak lopta praskne alebo sa poškodí po náraze na bránkovú žrd' resp. brvno a následne skončí v bráne rozhodcovia gól uznajú.

PRAVIDLO 3 - POČET HRÁČOV

Postup pri striedaní hráča

- striedanie môže byť vykonané v neprerušenej hre alebo počas prerušenej hry s výnimkou oddychového času
- vystriedaný hráč nepotrebuje od rozhodcu súhlas na opustenie hracej plochy
- náhradník nepotrebuje od rozhodcov súhlas na vstup na hraciu plochu
- náhradník môže vstúpiť na hraciu plochu až keď ju striedaný hráč opustí
- striedaný hráč musí opustiť hraciu plochu v zóne určenej na striedanie s výnimkou, ak sa už nachádza mimo hracej plochy s povolením rozhodcu alebo z dôvodov uvedených v Pravidle 3 alebo v Pravidle 4
- za určitých okolností rozhodca môže postup striedania zastaviť, ak napríklad výstroj striedajúceho hráča nie je v súlade s Pravidlami futbalu
- skôr ako striedajúci hráč nadviaže na hru zahrávaním kopu z autu, kopu z rohu a i., musí vstúpiť na hraciu plochu a riadne tak ukončiť postup pri striedaní
- ak hráč, ktorý má byť vystriedaný, odmietne opustiť hraciu plochu, striedanie nemôže byť vykonané
- ak dôjde k striedaniu v polčasovej prestávke alebo pred ktorýmkoľvek polčasom predĺženia, náhradník môže vstúpiť na hraciu plochu v zóne na striedanie pričom až po tom, čo je o tom informovaný tretí rozhodca prípadne rozhodca, pokiaľ tretí rozhodca nebol na stretnutie delegovaný

Ďalšie osoby na hracej ploche

Osoby nezúčastnené na hre

Osoba, ktorá nie je uvedená v zápise o stretnutí ako hráč, náhradník alebo člen realizačného tímu, je považovaná za osobu nezúčastnenú na hre.

Ak taká osoba vstúpi na hraciu plochu:

- rozhodcovia musia prerušiť hru (nemusia tak urobiť ihneď, ak táto osoba neovplyvňuje hru)
- rozhodca nechá takúto osobu vyviešť z hracej plochy a z priestorov, ktoré ju ohraničujú
- ak bola hra z tohto dôvodu prerušená, v hre sa pokračuje rozhodcovskou loptou, ktorú jeden z rozhodcov vhodí na mieste, kde bola lopta v čase prerušenia hry. Ak bola v čase prerušenia hry v pokutovom území, nechá jeden z rozhodcov vykonať rozhodcovskú loptu na čiare pokutového územia v mieste, ktoré je najbližšie k tomu, kde bola lopta v okamihu prerušenia hry

Členovia realizačného tímu

Ak člen realizačného tímu vstúpi na hraciu plochu:

- rozhodcovia musia prerušiť hru (nemusia tak urobiť ihneď, ak táto osoba neovplyvňuje hru alebo ak bola poskytnutá výhoda v hre)
- rozhodcovia nechajú člena realizačného tímu vyviešť z hracej plochy. Ak sa správa nevhodne, rozhodcovia ho musia vykázať z hracej plochy a z priestorov, ktoré ju ohraničujú

- ak bola hra z tohto dôvodu prerušená, v hre sa pokračuje rozhodcovskou loptou, ktorú jeden z rozhodcov vykoná na mieste, kde bola lopta v čase prerušenia hry. Ak bola v čase prerušenia hry v pokutovom území, nechá jeden z rozhodcov vykonať rozhodcovskú loptu na čiare bránkoveho územia v mieste, ktoré je najbližšie k tomu, kde bola lopta v okamihu prerušenia hry

Vylúčenie hráči

Ak vylúčený hráč vstúpi na hraciu plochu:

- rozhodcovia musia prerušiť hru (nemusia tak urobiť ihneď, ak táto osoba neovplyvňuje hru alebo ak bola poskytnutá výhoda v hre),
- rozhodca nechá vylúčeného hráča vyviešť z hracej plochy a z priestorov, ktoré ju ohraničujú
- ak bola hra z tohto dôvodu prerušená, v hre sa pokračuje rozhodcovskou loptou, ktorú jeden z rozhodcov vykoná na mieste, kde bola lopta v čase prerušenia hry. Ak bola v čase prerušenia hry v pokutovom území, nechá jeden z rozhodcov loptu vykonať rozhodcovskú loptu na čiare pokutového územia v mieste, ktoré je najbližšie k tomu, kde bola lopta v okamihu prerušenia hry

Hráč mimo hracej plochy

Ak hráč opustí hraciu plochu so súhlasom rozhodcov z dôvodov úpravy chybnéj výstroje alebo oblečenia, ošetrenia zranenia alebo krvácajúceho poranenia (krvi na oblečení) alebo z akejkoľvek inej príčiny a následne znova vstúpi na hraciu plochu bez súhlasu rozhodcu, rozhodcovia musia:

- prerušiť hru (nemusia tak urobiť ihneď, ak hráč neovplyvňuje hru alebo ak bola poskytnutá výhoda v hre),
- napomenúť hráča za neoprávnený vstup na hraciu plochu,
- vykázať hráča z hracej plochy, ak je to nevyhnutné (napríklad pre porušenie Pravidla 4).

Ak rozhodcovia z tohto dôvodu prerušia hru, nadviažu na ňu:

- nepriamym voľným kopom z miesta, kde bola lopta v čase prerušenia hry (pozri Pravidlo 13- pozícia pri voľnom kope), ak nedošlo k inému porušeniu pravidiel,
- ak hráč poruší Pravidlo 12, rozhodcovia nadviažu na hru v súlade s týmto pravidlom.

Ak hráč, ktorý opustil hraciu plochu so súhlasom rozhodcov a zároveň nebol nahradený náhradníkom, opätovne vstúpi na hraciu plochu bez súhlasu rozhodcov alebo tretieho rozhodcu a následne sa dopustí priestupku, za ktorý by mal byť napomínaný, rozhodcovia hráča vylúčia za dvojité napomínanie; napr. po vstupe na hraciu plochu bez súhlasu rozhodcov alebo tretieho rozhodcu podrazí súpera bezohľadným spôsobom. Pokiaľ hráč vykoná priestupok neprimeranou silou, hráč je vylúčený priamo.

Rozhodcovia na hru nadviažu v zmysle Pravidla 12.

Ak hráč náhodne opustí hraciu plochu, nemusí sa to považovať automaticky za porušenie pravidiel. Rovnako opustenie hracej plochy ako súčasť herného pohybu nie je považované za porušenie pravidiel.

Náhradníci

Ak náhradník vstúpi na hraciu plochu, pričom striedanie nebolo vykonané správne a jeho mužstvo tak má väčší počet hráčov, rozhodcovia s pomocou ich asistentov musia dodržiavať nasledovné postupy:

- Rozhodcovia musia prerušiť hru, pričom však môžu uplatniť výhodu v hre
- Rozhodcovia napomenú náhradníka za nešportové správanie, ak má jeho mužstvo viac hráčov alebo za porušenie pravidla o striedaní hráčov, ak striedanie bolo vykonané nesprávne
- Rozhodcovia náhradníka vylúčia, pokiaľ zabráni súperovi v dosiahnutí gólu resp. zmarí vyloženú gólovú príležitosť. Pokiaľ náhradník vykonal striedanie nesprávne, hrá následne jeho mužstvo s redukovaným počtom hráčov (o jedného hráča menej). Pokiaľ tento hráč vstúpi na hraciu plochu (je teda považovaný za hráča navyše), jeho mužstvo pokračuje s nezmeneným počtom hráčov
- Náhradník musí opustiť hraciu plochu pri prvom prerušení hry (pokiaľ hraciu plochu dovedy neopustil), buď za účelom dokončenia procedúry striedania, pokiaľ bolo porušené pravidlo o striedaní, alebo sa náhradník musí vrátiť do technickej zóny, ak jeho mužstvo hralo s navyše hráčom
- Pokiaľ bola ponechaná výhoda v hre, musí byť hra prerušená, akonáhle má loptu v držaní mužstvo, ktorého náhradník sa previnil. Rozhodcovia na hru nadviažu nepriamym voľným kopom v prospech mužstva, ktoré sa neprevinilo z miesta, kde sa nachádzala lopta v momente prerušenia hry (pozri Pravidlo 13- Pozícia pri voľnom kope)
- Pokiaľ bola ponechaná výhoda a následne sa mužstvo, ktorému bola ponechaná výhoda, sa dopustí porušenia pravidiel, pričom rozhodcovia podľa povahy priestupku môžu udeliť osobný trest, alebo ak lopta opustí hraciu plochu rozhodcovia musia nadviazať na hru nepriamym voľným kopom v prospech súpera mužstva, ktorého náhradník sa previnil. Nepriamy voľný kop sa zahrá z miesta, kde sa nachádzala lopta v momente prerušenia hry (pozri Pravidlo 13- Pozícia pri voľnom kope)
- Pokiaľ bola ponechaná výhoda v hre a ďalší hráč náhradníkovho mužstva sa dopustí priestupku, za ktorý sa nariaďuje priamy voľný kop resp. pokutový kop, rozhodcovia nariaďia priamy voľný kop (pozri Pravidlo 13- Pozícia pri voľnom kope) resp. pokutový kop, podľa povahy priestupku môžu udeliť osobný trest hráčovi, ktorý sa dopustil priestupku
- Pokiaľ bola ponechaná výhoda v hre a náhradník, ktorý vykonal striedanie nesprávnym spôsobom sa dopustí priestupku, za ktorý sa nariaďuje priamy voľný kop resp. pokutový kop, rozhodcovia nariaďia priamy voľný kopu (pozri Pravidlo 13- Pozícia pri voľnom kope) resp. pokutový kop, podľa povahy priestupku môžu udeliť náhradníkovi osobný trest
- Pokiaľ bola ponechaná výhoda v hre a náhradník, ktorý vstúpil na hraciu plochu ako hráč navyše sa dopustí priestupku, za ktorý sa nariaďuje priamy voľný kop resp. pokutový kop, rozhodcovia nariaďia nepriamy voľný kop (pozri Pravidlo 13- Pozícia pri voľnom kope) z miesta, kde bola lopta v momente prerušenia hry, podľa povahy priestupku môže udeliť náhradníkovi osobný trest

Ak náhradník vstúpi na hraciu plochu namiesto označeného hráča na začiatku stretnutia a rozhodca alebo asistent rozhodcu o tejto zmene nie je informovaný:

- Rozhodcovia umožnia náhradníkovi pokračovať v stretnutí
- Voči náhradníkovi nie sú prijaté žiadne disciplinárne sankcie
- Rozhodca oznámi túto skutočnosť príslušného orgánu

Ak sa náhradník dopustí pred vstupom na hraciu plochu priestupku, za ktorý je vylúčený, jeho mužstvo pokračuje s nezmeneným počtom hráčov a iný náhradník alebo hráč, ktorý mal byť vystriedaný, môže vstúpiť na hraciu plochu.

Povolené opustenie hracej plochy

Okrem striedania môže hráč opustiť hraciu plochu bez povolenia rozhodcov v nasledovných prípadoch:

- Ako súčasť herného pohybu, kedy sa hráč okamžite vráti na hraciu plochu, napr. pri hre s loptou alebo pri obchádzaní súpera vo výhodnej pozícii. Avšak nie je povolené opustiť hraciu plochu poza bránu a následne sa vrátiť na hraciu plochu s cieľom oklamať súpera. V tomto prípade rozhodcovia, pokiaľ nie je možné ponechať výhodu, prerušia hru a na hru nadviažu nepriamym voľným kopom v prospech súpera v mieste, v ktorom sa lopta nachádzala v momente prerušenia hry (pozri Pravidlo 13- Pozícia pri voľnom kope). Hráč musí byť napomenutý za opustenie hracej plochy bez súhlasu rozhodcov
- Pre zranenie. Pokiaľ nebol tento hráč nahradený náhradníkom, musí mať pre opätovný vstup na hraciu plochu povolenie jedného z rozhodcov resp. tretieho rozhodcu. Ak je zranenie sprevádzané krvácaním, musí byť toto krvácanie zastavené a pred opätovným vstupom na hraciu plochu musí byť hráč skontrolovaný jedným z rozhodcov resp. tretím rozhodcom
- Pre úpravu výstroja. Pred opätovným vstupom na hraciu plochu musí byť hráč skontrolovaný jedným z rozhodcov resp. tretím rozhodcom, ktorý mu následne povolí vstup na hraciu plochu

Nepovolené opustenie hracej plochy

Ak hráč opustí hraciu plochu bez povolenia rozhodcov a z dôvodov, ktoré nie sú uvedené v Pravidlách futbalu, časomerač alebo tretí rozhodca, pokiaľ nie je možné ponechať výhodu, zvukovým signálom upozorní rozhodcov. Pokiaľ z tohto dôvodu je hra prerušená rozhodcovia nariadia nepriamy voľný kop proti mužstvu, ktoré sa previnilo z miesta, kde bola lopta v momente prerušenia hry (pozri Pravidlo 13- Pozícia pri voľnom kope). Pokiaľ bola ponechaná výhoda, rozhodcovia musia byť upozornení zvukovým signálom pri najbližšom prerušení hry. Hráč musí byť napomenutý za opustenie hracej plochy bez súhlasu rozhodcu.

Minimálny počet hráčov

Hoci stretnutie nesmie začať, ak niektoré z mužstiev pozostáva z menej ako troch hráčov, minimálny počet hráčov vrátane hráčov a náhradníkov nevyhnutných na začiatok stretnutia je ponechaný na rozhodnutie členským asociáciám.

Stretnutie nesmie pokračovať, ak je v ktoromkoľvek mužstve menej ako traja hráči.

Ak má mužstvo menej ako troch hráčov v dôsledku toho, že jeden alebo viac hráčov úmyselne opustili hraciu plochu, rozhodcovia nie sú povinní ukončiť stretnutie okamžite

a môžu ponechať výhodu v hre. V týchto prípadoch rozhodcovia nesmú pokračovať v stretnutí po jej prerušení, ak mužstvo nemá minimálne troch hráčov.

Zranení hráči

Ak dôjde k zraneniu hráča, rozhodcovia musia dodržať nasledovný postup:

- Ak podľa názoru rozhodcov zranenie nie je vážne, môžu nechať pokračovať v hre, až kým lopta nie je mimo hry
- Ak podľa názoru rozhodcov je hráč vážne zranený, hru prerušia
- Po otázke zranenému hráčovi smie jeden z rozhodcov povoliť jednej alebo najviac dvom ošetrovujúcim osobám vstúpiť na hraciu plochu, aby posúdili zranenie hráča a zariadili jeho bezpečné a rýchle premiestnenie z hracej plochy
- Zodpovedné osoby obsluhujúce nosidlá môžu vstúpiť na hraciu plochu, len ak na to dostanú signál od rozhodcu
- Rozhodcovia kontrolujú, či odchod zraneného hráča z hracej plochy prebieha bezpečne a rýchlo
- Nie je dovolené ošetrovať zraneného hráča na hracej ploche s výnimkou, ak povaha zranenia nevyžaduje okamžité ošetrovanie
- Hráč, ktorý má krvácajúce poranenie, musí opustiť hraciu plochu. Do hry sa môže vrátiť až potom, keď sa rozhodcovia presvedčia, že krvácanie je zastavené (tretí rozhodca rovnako môže skontrolovať tohto hráča, ale rozhodcovia musia povoliť vstup na hraciu plochu, pokiaľ nebol zranený hráč vystriedaný). Hráč nesmie hrať v zakrvavenej výstroji
- Ak jeden z rozhodcov povolil ošetrovujúcim osobám vstup na hraciu plochu, hráč musí opustiť hraciu plochu na nosidlách alebo svojpomocne čo najskôr. Ak to hráč nesplní, musí byť napomenutý za nešportové správanie. Hra sa nemôže začať, pokiaľ zranený hráč neopustí hraciu plochu
- Zranený hráč môže opustiť hraciu plochu aj v mieste mimo zóny na striedanie
- Zranený hráč môže byť vystriedaný, náhradník musí vstúpiť na hraciu plochu v zóne na striedanie až po tom, ako zranený hráč opustí hraciu plochu
- Pokiaľ nebol zranený hráč vystriedaný, môže sa vrátiť na hraciu plochu až po opätovnom začatí hry
- Ak je lopta v hre, zranený hráč môže vstúpiť opätovne na hraciu plochu do hry len spoza postrannej čiary. Ak je hra prerušená, zranený hráč môže vstúpiť na hraciu plochu z ktoréhokoľvek miesta spoza postrannej alebo bránkovej čiary
- Bez ohľadu na to, či je lopta v hre alebo nie je, len rozhodcovia môžu povoliť, aby sa zranený hráč (pokiaľ nebol vystriedaný) mohol vrátiť späť do hry. Nie je povolené, aby hráč vstúpil na hraciu plochu, pokiaľ sa hra odvíja v blízkosti miesta vstupu a lopta je v hre
- Rozhodcovia povolia návrat zraneného hráča na hraciu plochu, ak tretí rozhodca potvrdí, že hráč je pripravený nastúpiť do hry
- Ak z akéhokoľvek dôvodu hra nie je inak prerušená alebo k zraneniu hráča nedošlo v dôsledku porušenia pravidiel a rozhodcovia napriek tomu hru pre zranenie prerušili, musia nadviazať na hru rozhodcovskou loptou na mieste, kde sa lopta nachádzala v čase prerušenia hry. Ak bola lopta v čase prerušenia hry v pokutovom území, nechá jeden z rozhodcov vykonať rozhodcovskú loptu na čiare pokutového územia v mieste, ktoré je najbližšie k tomu, kde bola lopta v momente prerušenia hry

- Ak chcú rozhodcovia udeliť osobný trest hráčovi, ktorý je zranený a odchádza na ošetrovanie mimo hraciu plochu, musia ho napomenúť ešte predtým, ako opustí hraciu plochu.
- Rozhodcovia nemôžu napomenúť zraneného hráča počas ošetrovania. Rozhodca napomenie hráča, akonáhle sa vráti na hraciu plochu pred tým, ako sa hra znova začne. Ak chce rozhodca udeliť osobný trest hráčovi, ktorý je odnesený mimo hraciu plochu na nosidlách, musí ho napomenúť ešte predtým, ako opustí hraciu plochu
- Tretí rozhodca asistuje rozhodcom pri udeľovaní povolenia na vstup na hraciu plochu udeľovanom náhradníkom nahrádzajúcich zranených hráčov

Pri rešpektovaní týchto pokynov sú možné iba nasledovné výnimky:

- zranený je brankár
- zrazia sa brankár a hráč z poľa a potrebujú okamžitú starostlivosť
- zrazia sa dvaja hráči rovnakého mužstva a potrebujú okamžitú starostlivosť
- ak ide o vážne zranenie, napríklad zapadnutý jazyk, otras mozgu, zlomená noha alebo ruka a podobne

Prestávka na občerstvenie

Rozhodcovia umožnia hráčom v priebehu oddychového času alebo počas prerušenej hry občerstviť sa, ale len v priestore mimo hracej plochy, pričom hracia plocha nesmie ostať mokrá. Je zakázané vhadzovať na hraciu plochu fľaše s tekutinami alebo iné predmety naplnené tekutinami.

Vylúčenie hráči

- Ak sa hráč dopustí priestupku, za ktorý má byť vylúčený priamo alebo po druhom napomínaní v tom istom zápase, pričom bola poskytnutá výhoda, z ktorej mužstvo súpera dosiahne gól, rozhodcovia hráča vylúčia po dosiahnutí gólu. Mužstvo hráča, ktorý bol vylúčený, pokračuje v hre s nezmeneným počtom hráčov, nakoľko priestupok sa stal pred dosiahnutím gólu
- Ak sa hráč počas polčasovej prestávky alebo v prestávke pred ktorýmkoľvek polčasom predĺženia dopustí priestupku, za ktorý je vylúčený, jeho mužstvo pokračuje v druhom polčase stretnutia alebo v druhom polčase predĺženia so zníženým počtom hráčov

PRAVIDLO 4 - VÝSTROJ HRÁČOV

Základná výstroj

Farby

- ak majú brankári oboch mužstiev dresy rovnakej farby a ani jeden z nich nemá náhradný dres inej farby, rozhodcovia umožnia začať stretnutie

Ak hráč stratí náhodne svoju obuv a následne hrá s loptou alebo ihneď dosiahne gól, rozhodcovia gól uznajú, pretože k strate obuvi došlo náhodne, čo nie je považované za porušenie pravidla.

Iná výstroj

Hráč môže používať aj inú výstroj ako základnú, ale iba ak ho chráni fyzicky a nepredstavuje nebezpečenstvo pre neho alebo iných hráčov.

Všetky časti oblečenia alebo výstroje, ktoré nie sú súčasťou základnej výstroje, musia rozhodcovia skontrolovať a posúdiť, či nie sú nebezpečné.

Rôzne moderné druhy ochrannej výstroje, ako napríklad ochrana hlavy, maska na tvári, chránič kolena alebo ramena musia byť vyrobené z mäkkého vyplneného materiálu. Takáto doplnková výstroj nie je považovaná za nebezpečnú a je povolená.

Športové okuliare sú povolené, pokiaľ nepredstavujú nebezpečenstvo pre hráčov.

Ak sa časti oblečenia alebo výstroje, ktoré boli pred stretnutím skontrolované a posúdené ako bezpečné, stanú v priebehu stretnutia nebezpečnými alebo sa používajú nebezpečným spôsobom, ich ďalšie používanie nesmie byť dovolené.

Používanie elektronických komunikačných systémov medzi hráčmi a/alebo technickým personálom nie je povolené.

Šperky

Nosenie všetkých druhov šperkov alebo bižutérie (napríklad prstene, retiazky, náramky, náušnice, kožené a gumené náramky a podobne) je prísne zakázané a musí byť hráčmi alebo náhradníkmi pre začiatkom stretnutia odstránené. Prekrytie šperkov páskou nie je akceptovateľné.

Aj rozhodcovia a asistenti rozhodcov majú zakázané nosenie šperkov počas stretnutia (okrem rozhodcu, ktorý je oprávnený mať hodinky alebo podobný prístroj na meranie času, pokiaľ nie je prítomný časomerač).

Číselné označenie

Pravidlá súťaže musia definovať číslovanie číselné označenie dresov. Spravidla sa používajú čísla od 1 do 15, kde číslo 1 je rezervované pre brankára.

Organizátori by mali mať na pamäti, že je nemožné pre rozhodcov signalizovať číslo vyššie ako 15.

Hráč musí mať číslo umiestnené na zadnej strane dresu a musí byť farebne odlišené od hlavnej farby dresu. Pravidlá súťaže musia špecifikovať veľkosť čísel ako aj to, či sú povinné, a tiež veľkosť čísel na ďalších prvkoch základnej výstroje.

Disciplinárne opatrenia

Hráči a náhradníci sa musia podrobiť kontrole výstroje pred začiatkom stretnutia. Tretí rozhodca opätovne vizuálne kontroluje náhradníkov predtým, ako vstúpia na hraciu plochu. Ak rozhodcovia zistia až v priebehu hry, že hráč má nepovolený výstroj alebo šperk, musia:

- upozorniť hráča, aby nepovolenú výstroj alebo šperk odstránil
- nariadiť hráčovi, aby na odstránenie nedostatkov opustil hraciu plochu pri najbližšom prerušení hry, pokiaľ nie je hráč schopný okamžite odstrániť nepovolenú výstroj
- napomenúť hráča, ktorý sa odmietne podrobiť pokynu rozhodcov, prípadne má znova na sebe nepovolenú výstroj alebo šperk

Ak bola hra prerušená z dôvodu napomenutia hráča za porušenie tohto pravidla, v hre sa pokračuje nepriamym voľným kopom v prospech súpera z miesta, kde bola lopta v čase prerušenia hry (pozri Pravidlo 13- pozícia pri voľnom kope).

PRAVIDLO 5 - ROZHODCOVIA

Práva povinnosti

Futsal je súťažný šport a rozhodcovia musia pochopiť, že fyzický kontakt medzi hráčmi je normálna a akceptovaná súčasť hry. Ak však hráči nerešpektujú Pravidlá futsalu a princípy športového správania t.j. "fair-play", rozhodcovia musia vhodným spôsobom zabezpečiť, aby boli rešpektované.

Rozhodcovia musia prerušiť hru, ak je podľa ich názoru umelé osvetlenie nepostačujúce. Pokiaľ nie je možné poruchu odstrániť, rozhodca stretnutie ukončí.

Ak divák vhozeným predmetom zasiahne niektorého z delegovaných osôb, hráča alebo člena realizačného tímu mužstva, rozhodcovia môžu nechať pokračovať v hre, prerušiť ju alebo skončiť stretnutie. Rozhodcovia sa rozhodnú podľa závažnosti incidentu. Vo všetkých prípadoch musia podať správu príslušným orgánom.

Rozhodcovia majú právo udeliť žltú alebo červenú kartu aj počas polčasovej prestávky, po ukončení stretnutia, v predĺžení i počas kopov zo značky pokutového kopu, lebo stretnutie zostáva v tom čase stále pod ich kontrolou.

Ak jeden z rozhodcov z akéhokoľvek dôvodu nie je dočasne schopný kontrolovať hru, môže sa v nej pokračovať pod dohľadom druhého rozhodcu a asistentov rozhodcov, kým lopta najbližšie neopustí hraciu plochu.

Výhoda

Rozhodcovia môžu uplatniť výhodu v hre v prípade akéhokoľvek priestupku alebo situácie, ak to Pravidlá futsalu vyslovené nezakazujú. Napr. je povolené ponechať výhodu, ak sa pri hode od brány nachádza súper v pokutovom území a brankár vykoná rýchlo hod od brány; avšak nie je povolené ponechať výhodu v hre pri nesprávnom vykonaní kopu z autu.

Výhodu nie je možné ponechať pri porušení pravidla o 4 sekundách okrem prípadu, ak sa porušenia dopustil brankár pri kontrole lopty v hre na vlastnej polovici hracej plochy a následne loptu stratí. V ostatných prípadoch: voľné kopy, kopy z autu, hody od bránky a rohové kopy, rozhodcovia nemôžu uplatniť výhodu v hre.

Pri rozhodovaní, či ponechať výhodu v hre alebo prerušiť hru, by mali rozhodcovia zvážiť nasledovné okolnosti:

- Závažnosť priestupku: ak ide o priestupok s následným vylúčením hráča, rozhodcovia musia prerušiť hru a hráča vylúčiť, to neplatí v prípade gólovej príležitosti
- Miesto priestupku: čím bližšie k súperovej bránke, tým môže byť výhoda účinnejšia
- Možnosť okamžitého, sľubného útoku
- Porušenie pravidla nesmie byť 6. a ďalším akumulovaným faulom s výnimkou ponechania výhody pri vyloženej gólovej príležitosti
- Atmosféra stretnutia

Rozhodnutie potrestať pôvodné porušenie pravidiel musí byť vykonané v priebehu niekoľkých sekúnd, avšak nie je možné vrátiť výhodu, ak nebola signalizovaná a hra pokračovala.

Ak sa hráč dopustí priestupku, za ktorý má byť napomínaný a bola poskytnutá výhoda, rozhodcovia tak musia urobiť pri najbližšom prerušení hry. Ak sa nejedná o jasnú výhodu, odporúča sa, aby rozhodcovia prerušili hru ihneď a hráčovi udelili osobný trest okamžite. Ak po ponechanej výhode nie je za priestupok udelený osobný trest hráčovi pri najbližšom prerušení hry, neskôr mu za tento priestupok už nemôže byť udelený osobný trest.

Ak ide o priestupok trestateľný nepriamym voľným kopom, rozhodcovia musia uplatniť výhodu v hre za účelom plynulosti hry, pričom však ponechaná výhoda nesmie viesť k oplácaniu a nesmie poškodiť mužstvo, proti ktorému bol priestupok vykonaný.

Viac priestupkov v rovnakom čase

Priestupky, ktorých sa dopustili dvaja hráči z rovnakého mužstva:

- rozhodcovia musia potrestať najväčší priestupok
- nadviazanie na hru vyplynie z najväčšieho priestupku, ktorý bol potrestaný
- nehľadiac na predchádzajúce dva odseky, rozhodcovia napomenú alebo vylúčia hráčov podľa povahy priestupku, prípadne neudelia osobný trest
- pokiaľ sa za priestupky nariaďuje priamy voľný kop, rozhodcovia signalizujú odpovedajúci počet akumulovaných faulov

Priestupky, ktorých sa dopustili hráči z oboch súperiacich mužstiev:

- Rozhodcovia prerušia hru, ak nemôžu uplatniť výhodu v hre a na hru nadviažu rozhodcovskou loptou na mieste, kde sa lopta nachádzala v čase prerušenia hry. Ak bola lopta v čase prerušenia hry v pokutovom území, nechá jeden z rozhodcov vykonať rozhodcovskú loptu na čiare pokutového územia v mieste, ktoré je najbližšie k miestu, kde bola lopta v okamihu prerušenia hry
- Nehľadiac na predchádzajúci odsek, rozhodcovia napomenú alebo vylúčia hráčov podľa povahy priestupku, prípadne osobný trest neudelia
- Pokiaľ sa za priestupky nariaďuje priamy voľný kop, rozhodcovia signalizujú odpovedajúci počet akumulovaných faulov

Vonkajšie ovplyvňovanie hry

Ak divák zapíska na pískalku a rozhodcovia to považujú za rušenie hry (napríklad v dôsledku toho chytí hráč loptu do ruky a pod.), musia hru prerušiť. Na hru sa nadviaže rozhodcovskou loptou v mieste, kde sa lopta nachádzala v momente prerušenia hry. Ak bola lopta v čase prerušenia hry v pokutovom území, nechá jeden z rozhodcov vykonať rozhodcovskú loptu na čiare pokutového územia v mieste, ktoré je najbližšie k miestu, kde bola lopta v okamihu prerušenia hry.

Počítanie štyroch sekúnd, kým je lopta v hre

Vždy, keď má brankár loptu v hre pod kontrolou na vlastnej polovici hracej plochy, je jeden z rozhodcov povinný viditeľne počítat sekundy.

Nadviazanie na hru

Rozhodcovia musia zabezpečiť, aby bolo nadviazanie na hru vykonané čo najrýchlejšie a nedovolia, aby sa nadviazanie na hru po dočasnom prerušení (kop z autu, hod od brány, kop z rohu alebo voľný kop) nevykonalo okamžite z taktických dôvodov. V týchto prípadoch sa začne počítanie štyroch sekúnd bez nutnosti použitia signálu píšťalkou. Pokiaľ tento prípad nastane v hernej situácii, kedy nie je povolené počítať štyri sekundy (výkop, pokutový kop) hráč alebo hráči, ktorí zdržiavali hru, sú napomenutí.

Podávači lôpt môžu byť umiestnení okolo hracej plochy za účelom uľahčenia nadviazania na hru a priebehu hry.

Pozičné postavenie, kým je lopta v hre

Odporúčania

- hra by sa mala vždy odvíjať medzi rozhodcom a druhým rozhodcom
- rozhodcovia by mali využívať diagonálny systém vedenia stretnutia
- postavenie z vonkajšej strany postrannej čiary uľahčuje prehľad v hre a zároveň je aj druhý rozhodca v zornom poli
- rozhodca, ktorý je bližšie k lopte, by mal byť vždy v zornom poli druhého rozhodcu
- jeden z rozhodcov by mal byť v blízkosti hry tak, aby mal prehľad, ale zároveň neprekážal v hre
- rozhodca vstupuje na hraciu plochu iba v prípade získania lepšieho prehľadu o hre
- dôležité skutočnosti sa nemusia vždy odohrávať v blízkosti lopty. Rozhodcovia by mali dbať na:
 - agresívne konfrontácie hráčov mimo súboja o loptu
 - možné priestupky v pokutovom území, ku ktorému sa hra premiestňuje
 - priestupky vykonané po odohratí lopty

Základné pozičné postavenie počas hry

Jeden z rozhodcov musí mať pozičné postavenie na úrovni predposledného brániaceho hráča alebo na úrovni lopty, pokiaľ je lopta bližšie k bránkovej čiare ako predposledný brániaci hráč. Rozhodcovia musia byť vždy v pozičnom postavení tvárou smerom do hracej plochy.

Vyhadzovanie lopty brankárom

Jeden z rozhodcov zaujme postavenie na úrovni pokutového územia tak, aby kontroloval či, brankár nebude hrať s loptou rukou mimo pokutového územia a zároveň odpočítava počet sekúnd, pokiaľ má brankár loptu pod kontrolou.

V okamihu, keď brankár vyhodí loptu, musí rozhodca zaujať vhodné postavenie pre vedenie stretnutia.

Signalizácie dosiahnutia gólu

Pokiaľ bol dosiahnutý gól a nie sú žiadne pochybnosti o rozhodnutí, tak rozhodca ktorý je bližšie k stolíku časomeračov, po očnom kontakte s druhým rozhodcom, pristúpi k časomeračovi a tretiemu rozhodcovi, ktorým signalizuje predpísaným signálom číslo hráča, ktorý dosiahol gól.

Pokiaľ bol dosiahnutý gól, ale lopta zdanlivo ostala v hre, rozhodca, ktorý je bližšie k situácii zapíska píšťaľkou, aby upozornil druhého rozhodcu a následne rozhodca, ktorý je pri stolíku časomeračov, pristúpi k časomeračovi a tretiemu rozhodcovi, ktorým signalizuje predpísaným signálom číslo hráča, ktorý dosiahol gól.

Pozičné postavenie v prerušenej hre

Najlepšie pozičné postavenie je také, z ktorého rozhodca môže urobiť správne rozhodnutie. Všetky odporúčania v rámci pozičného postavenia sú založené na pravdepodobnosti výskytu možných situácií a musia byť upravené použitím špecifických informácií o tímoch, hráčoch a udalostiach v danom zápase.

Pozičné postavenie v nasledovných zobrazeniach sú základné, niektoré sú doporučené pre rozhodcov, ostatné sú povinné. Zobrazením zóny je zdôraznené, že každé pozičné postavenie je vlastne zóna, v ktorej má rozhodca v danej situácii najväčšiu pravdepodobnosť optimálneho rozhodnutia.

1. pozičné postavenie - výkop (povinné)

Na začiatku stretnutia rozhodca, ktorý je na postrannej čiare, kde sú umiestnené zóny na striedanie, stojí na úrovni stredovej čiary tak, aby mohol posúdiť či bol výkop vykonaný v súlade s predpísaným postupom.

Druhý rozhodca je na úrovni predposledného brániaceho hráča mužstva, ktoré nezahráva výkop.

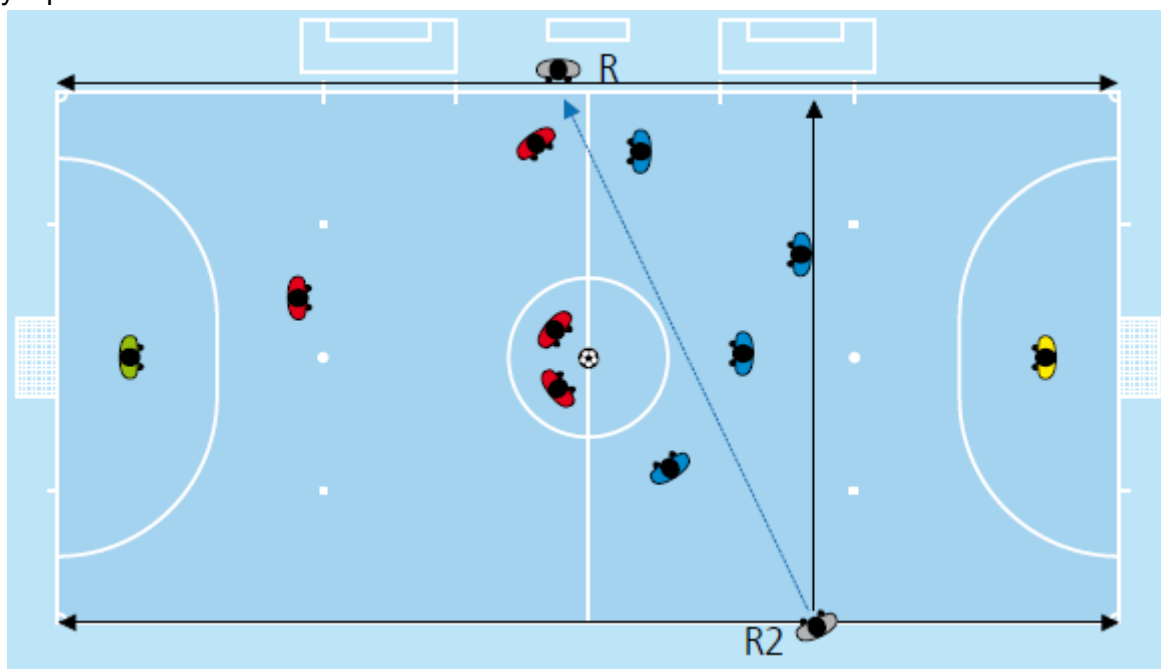

2. Pozičné postavenie - hod od brány

1. Jeden z rozhodcov sleduje, či je lopta v pokutovom území.

- Aj pokiaľ nie je lopta v správnej pozícii, rozhodca môže začať odpočítavať štyri sekundy ak usúdi, že brankár už bol pripravený na vykonanie hodu od brány alebo zdržiava hru z taktických dôvodov.

2. Akonáhle je lopta v pokutovom území jeden z rozhodcov musí zaujať postavenie na úrovni pokutového územia tak, aby mohol posúdiť, či lopta opustila pokutové územie a dostala sa do hry a zároveň či sú hráči súpera mimo pokutového územia. Potom vykonáva odpočítavanie štyroch sekúnd bez ohľadu na to, či začal odpočítavanie v zmysle predchádzajúceho bodu.

3. Na záver rozhodca, ktorý dohliadal na správne vykonanie hodu od brány, musí zaujať bezodkladne vhodné postavenie na vedenie stretnutia.

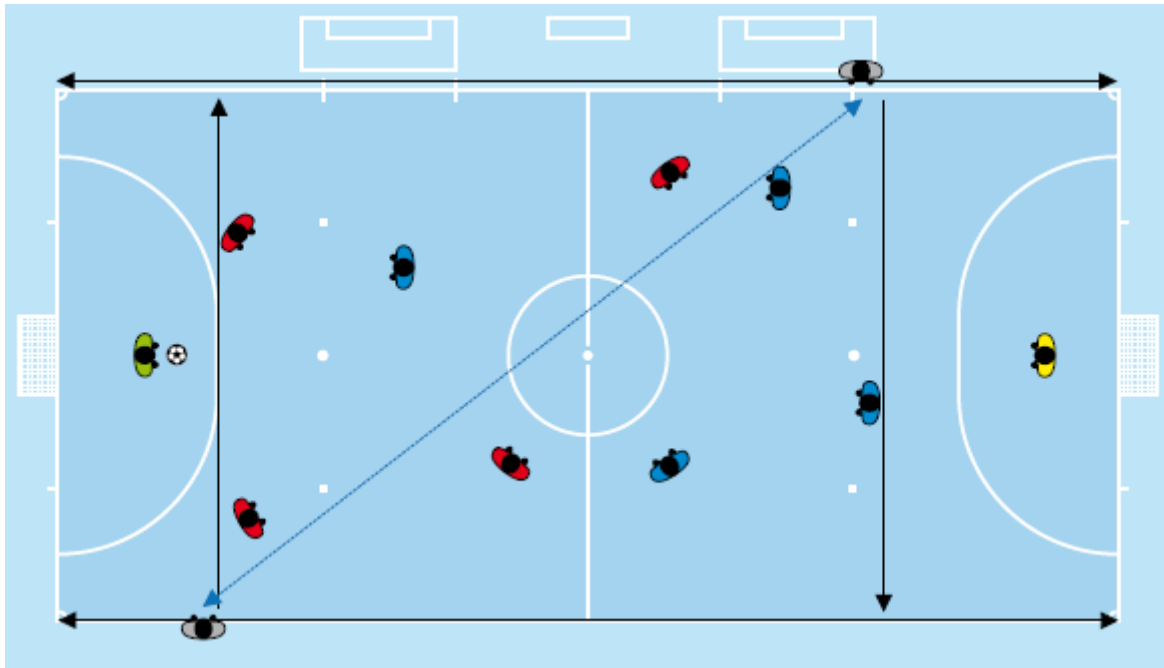

3. pozíčné postavenie - kop z rohu (povinné) (1)

Počas kopu z rohu rozhodca, ktorý je bližšie k miestu zahrávania, zaujme postavenie cca 5 metrov od rohového štvrt kruhu. Z tejto pozície kontroluje či je lopta správne umiestnená v rohovom štvrt kruhu a či hráč brániaceho mužstva je vo vzdialenosti najmenej 5 metrov. Druhý rozhodca zaujme postavenie za rohovým štvrt kruhom na úrovni bránkovej čiary. Z tejto pozície sleduje loptu a správanie hráčov.

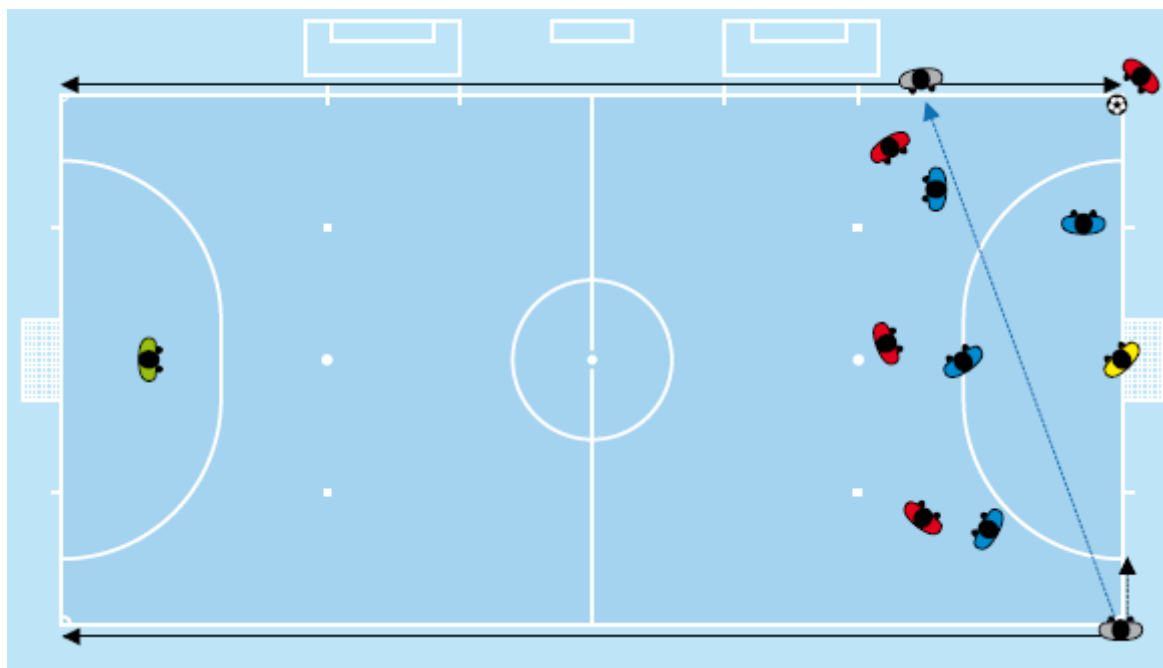

4. *pozičné postavenie - kop z rohu (povinné) (2)*

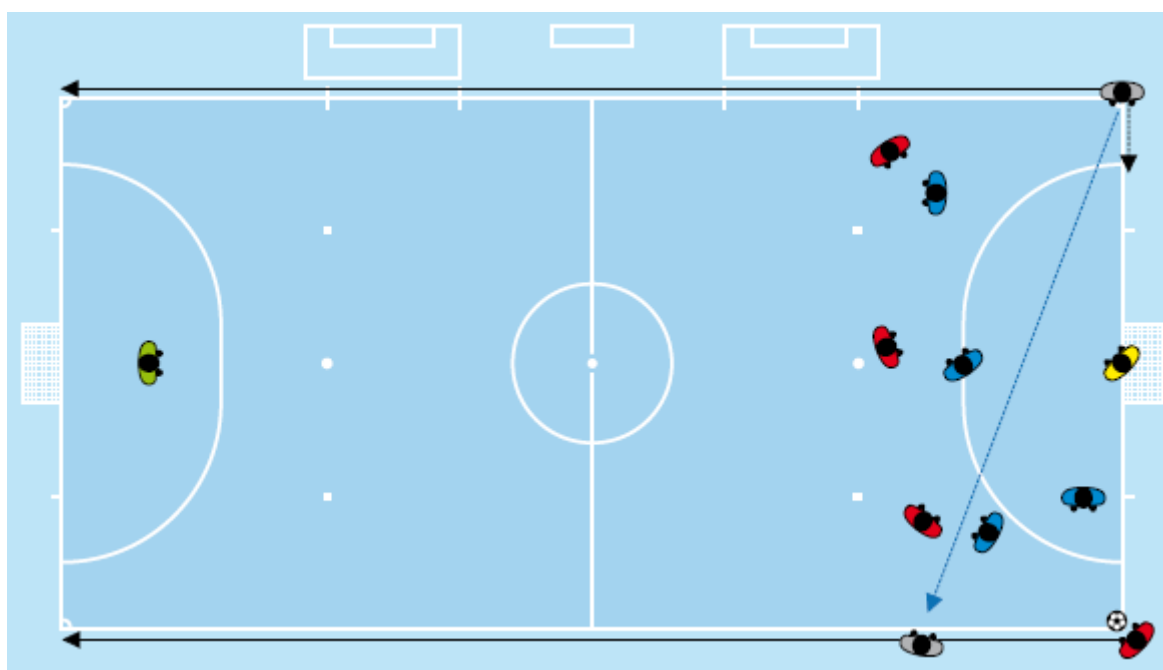

5. *pozičné postavenie - voľný kop (1)*

Počas voľného kopu rozhodca, ktorý je bližšie k miestu zahrávania, kontroluje, či je lopta správne umiestnená a zároveň sleduje, či niektorý z hráčov nedovolenne nezasiahne pri zahrávaní voľného kopu. Druhý rozhodca je za každých okolností na úrovni predposledného brániaceho mužstva alebo na bránkovej čiare. Obidvaja rozhodcovia musia byť pripravení sledovať trajektóriu lopty a bežať popri postrannej čiare tak, aby boli na bránkovej čiare pokiaľ je priamy voľný kop zahratý priamo na bránu súperu.

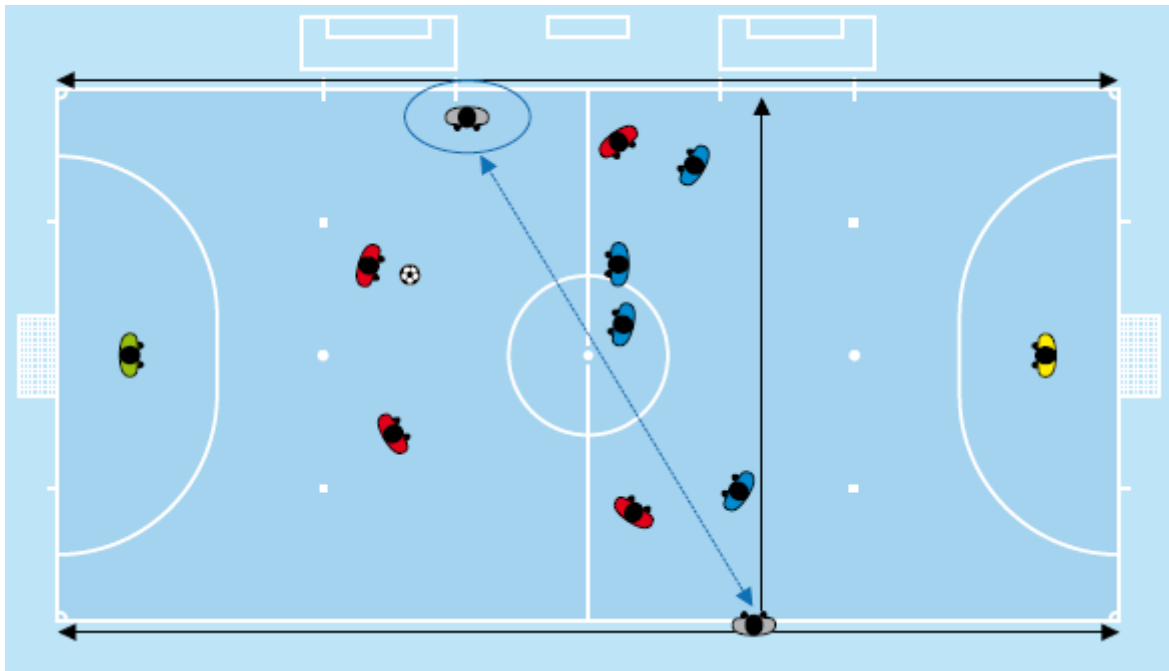

6. pozíčné postavenie - voľný kop (2)

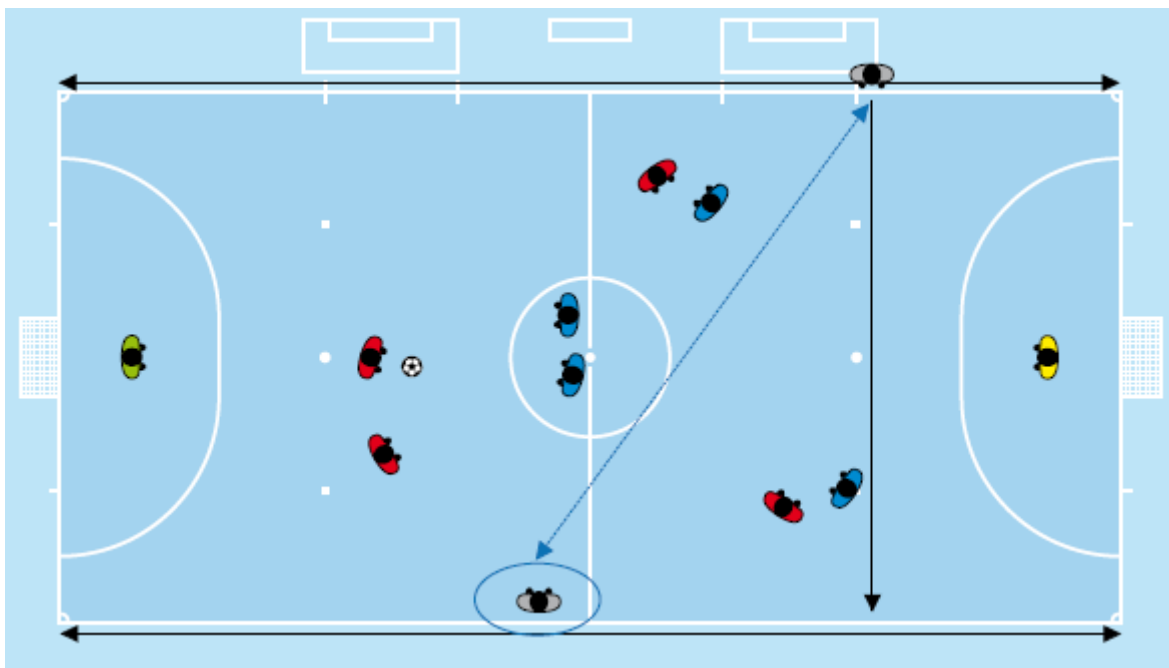

7. pozičné postavenie - voľný kop (3)

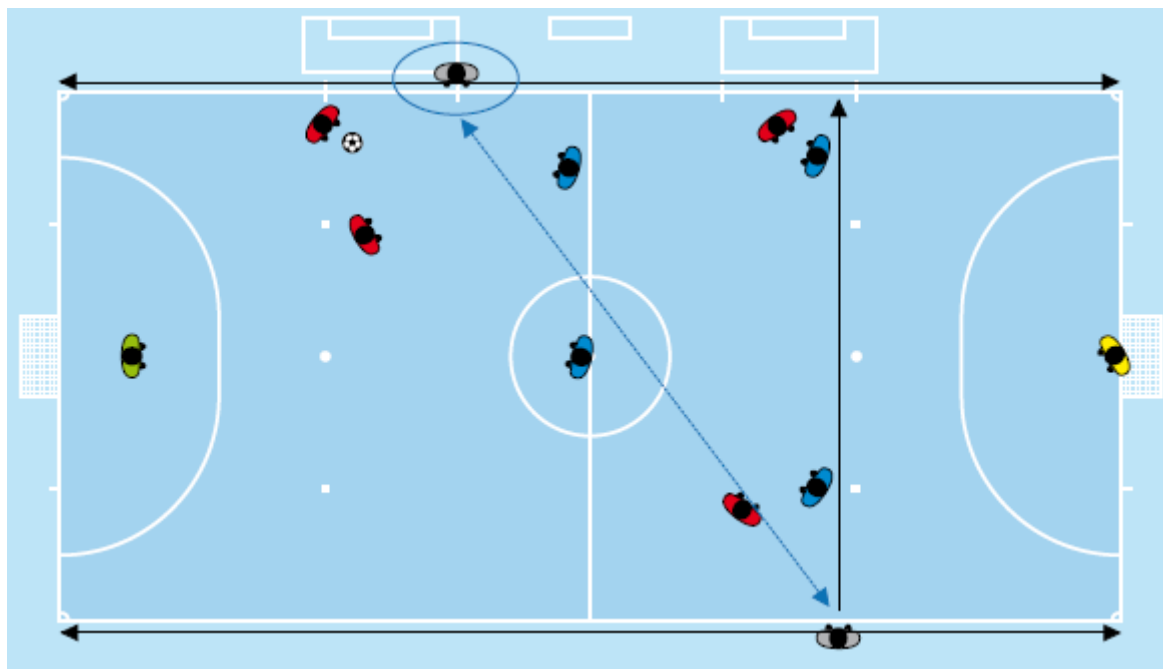

8. pozičné postavenie - voľný kop (4)

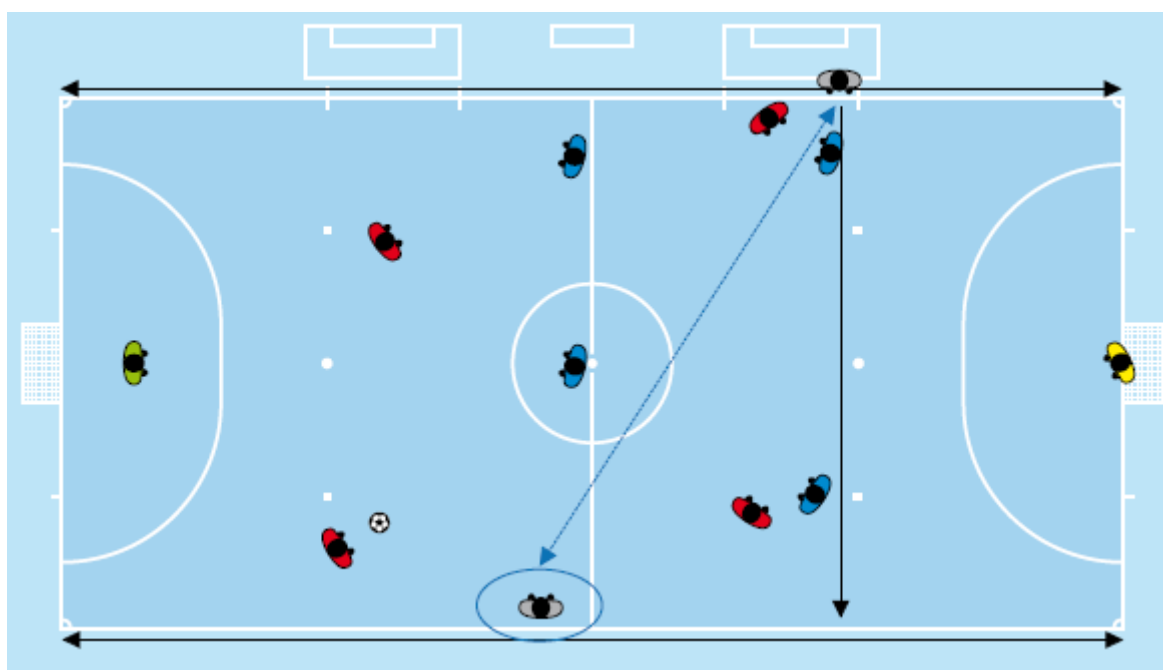

9. pozičné postavenie - pokutový kop (povinné)

Jeden z rozhodcov zaujme postavenie na úrovni značky pokutového kopu vo vzdialenosti cca 5 metrov a kontroluje správne postavenie lopty resp. prípadne porušenie pravidiel zo strany hráčov počas vykonávania pokutového kopu a či pokutový kop vykoná hráč vopred určený na zahratie pokutového kopu. Rozhodca nedá pokyn na vykonanie pokutového kopu

pokiaľ neskontroluje správne postavenie hráčov prípadne asistuje druhému rozhodcovi. Druhý rozhodca stojí na priesečníku bránkovej čiary a čiary ohraničujúcej pokutové územie. Pokiaľ sa brankár pohne z bránkovej čiary smerom do hracej plochy skôr, ako je pokutový kop zahraný a gól nebol dosiahnutý, rozhodca po zapískaní na píšťalke nechá pokutový kop opakovať.

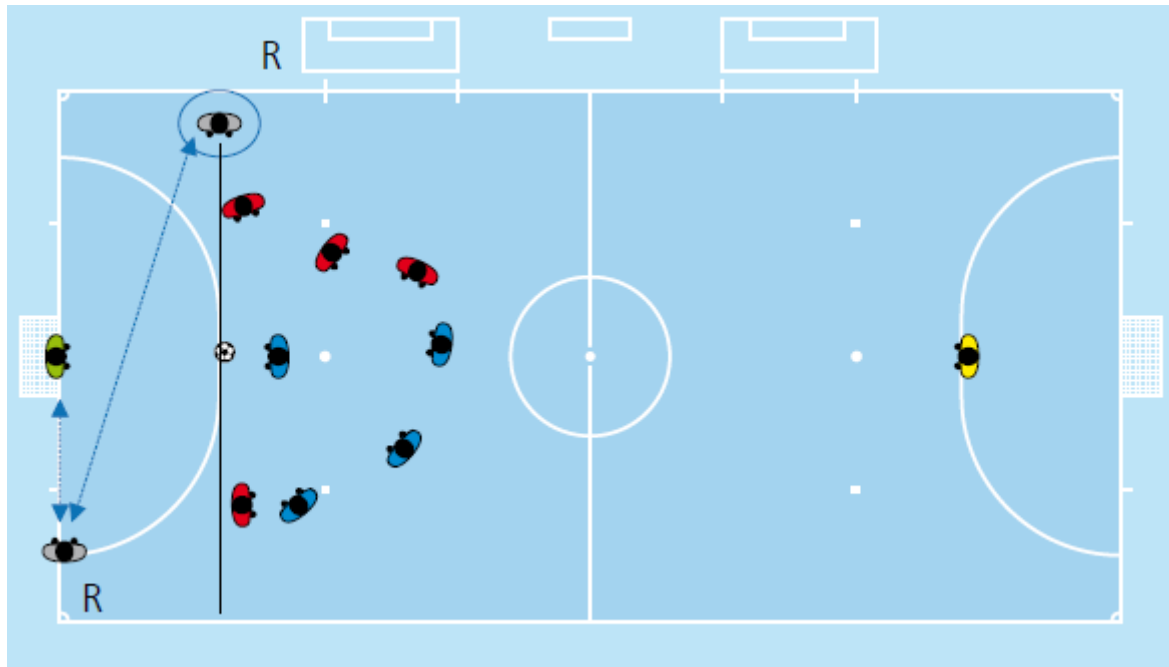

10. Pozičné postavenie - kop zo značky 2. PK (povinné)

Jeden z rozhodcov zaujme postavenie na úrovni značky 2. pokutového kopu vo vzdialenosti cca 5 metrov a kontroluje správne postavenie lopty resp. prípadne porušenie pravidiel zo strany hráčov počas vykonávania kopu a či kop vykoná hráč vopred určený na zahratie pokutového kopu. Rozhodca nedá pokyn na vykonanie kopu pokiaľ neskontroluje správne postavenie hráčov prípadne asistuje druhému rozhodcovi. Druhý rozhodca stojí na priesečníku bránkovej čiary a čiary ohraničujúcej pokutové územie a sleduje, či lopta prejde za bránkovú čiaru v priestore brány.

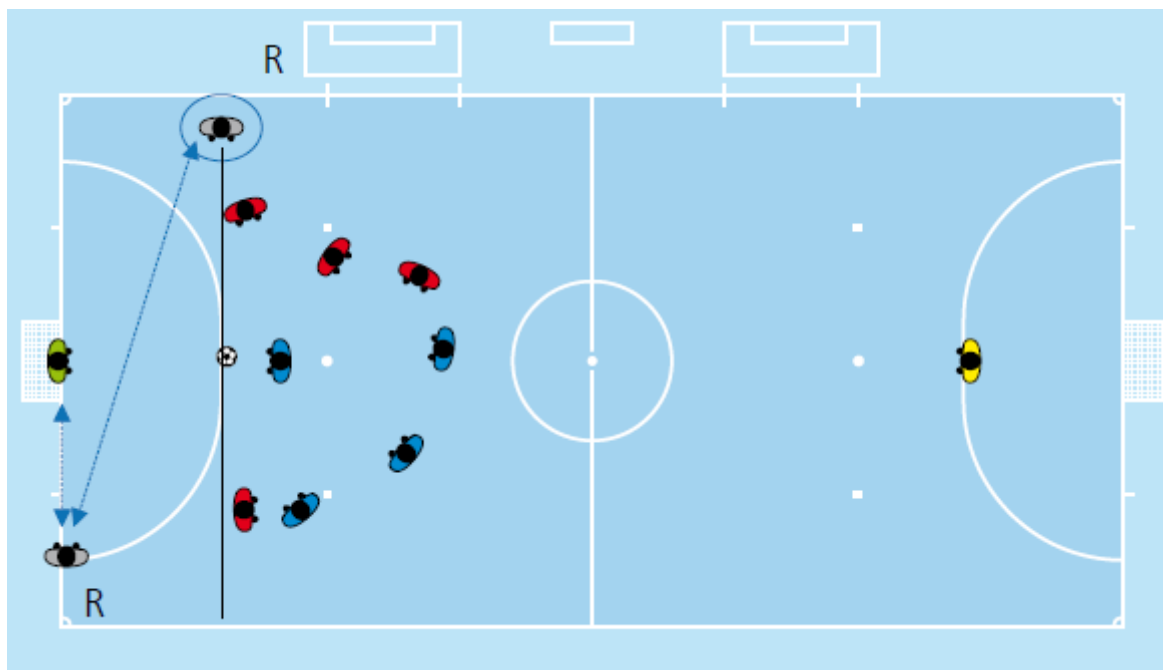

11. Pozičné postavenie - voľné kopy po 6. akumulovanom faule (povinné) (1)

Jeden z rozhodcov je postavený na úrovni lopty vo vzdialenosti cca 5 metrov a pokiaľ je možné, kontroluje správne postavenie lopty, prípadne porušenie pravidiel zo strany hráčov počas vykonávania voľného kopu a či kop vykoná hráč vopred určený na zahratie voľného kopu. Rozhodca nedá pokyn na vykonanie voľného kopu, pokiaľ neskontroluje správne postavenie hráčov prípadne asistuje druhému rozhodcovi. Druhý rozhodca stojí na priesečníku bránkovej čiary a čiary ohraničujúcej pokutové územie a sleduje, či lopta prejde za bránkovú čiaru v priestore brány.

12. Pozičné postavenie - voľné kopy po 6. akumulovanom faule (povinné) (2)

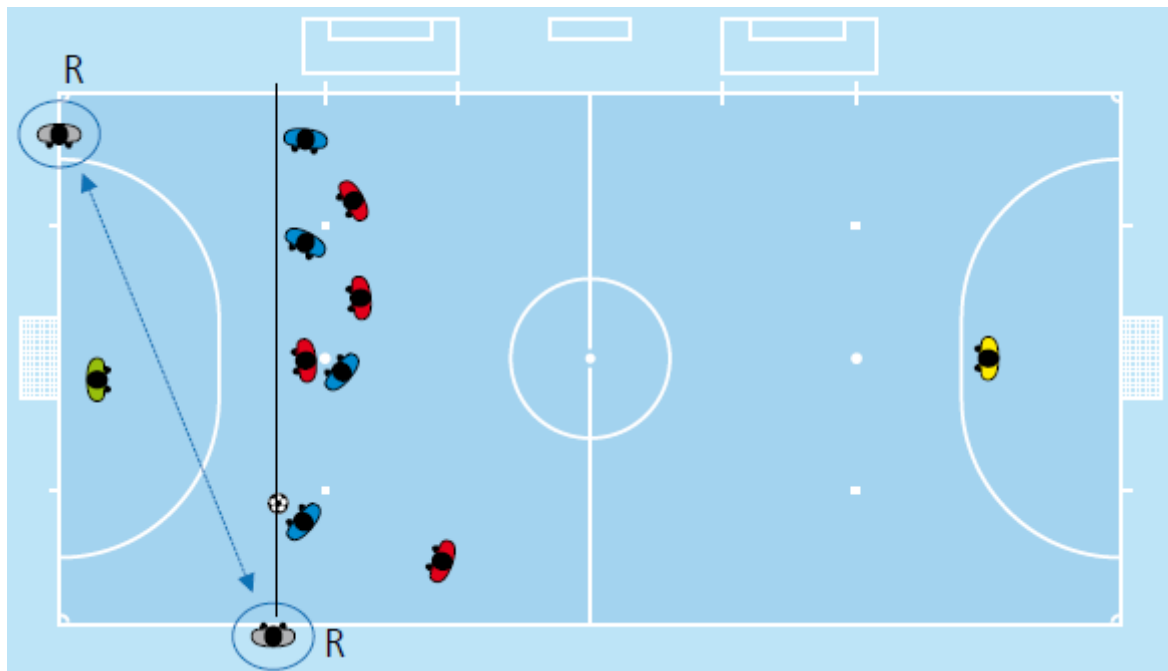

13. Pozičné postavenie - kop z autu (1)

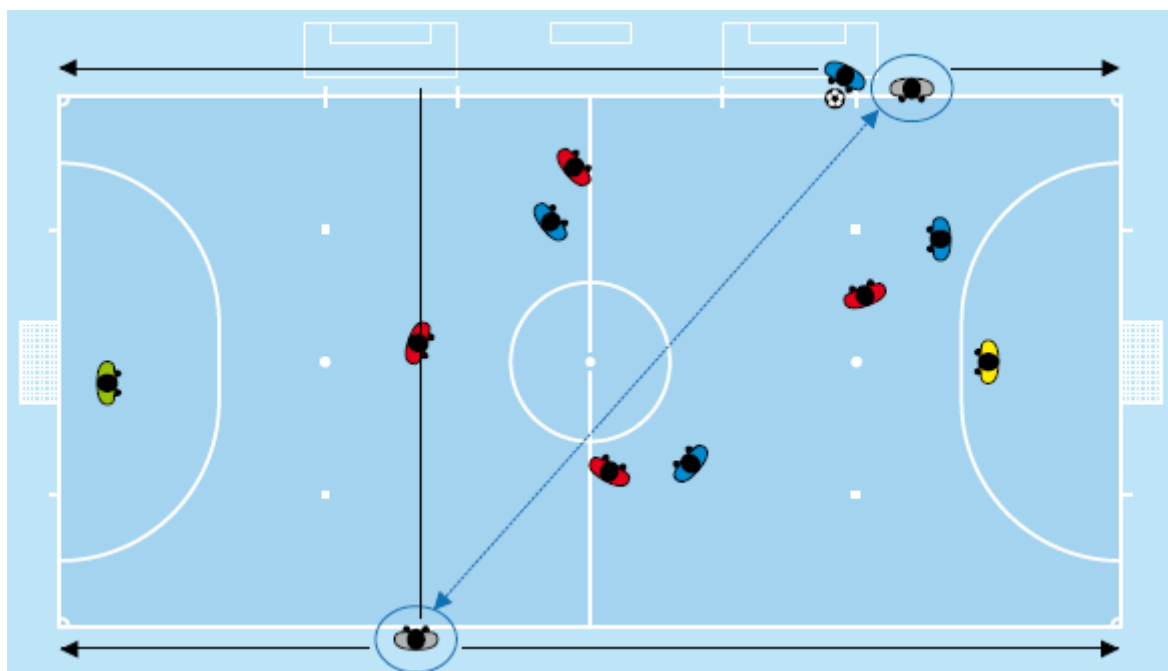

14. Pozičné postavenie - kop z autu (2)

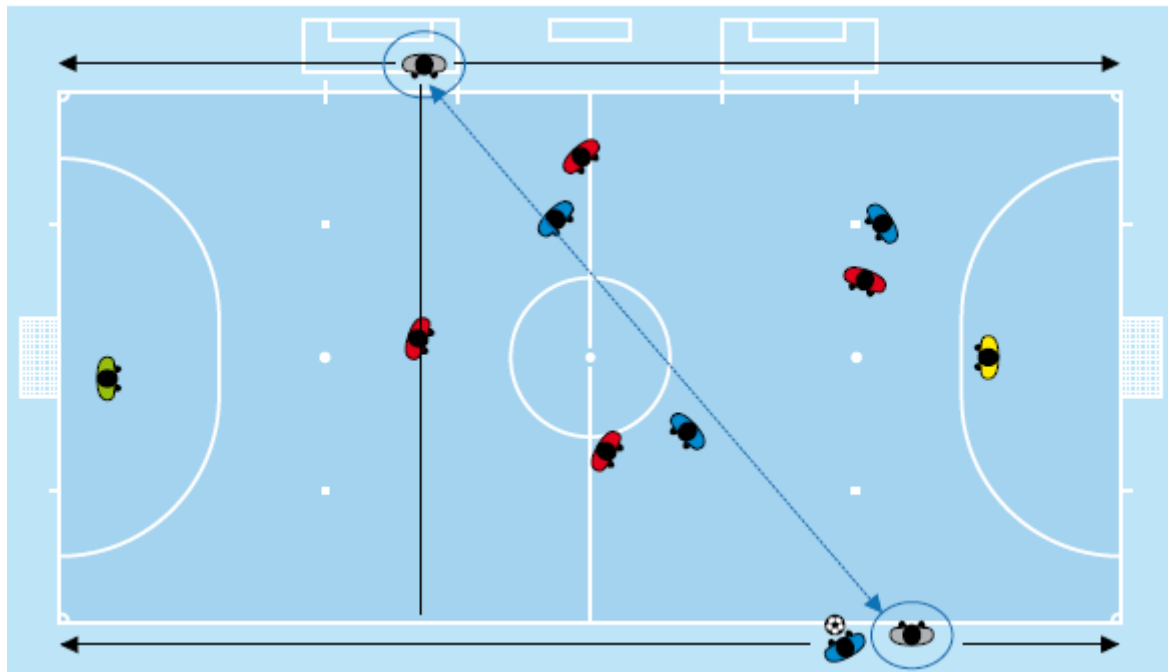

15. Pozičné postavenie - kop z autu (3)

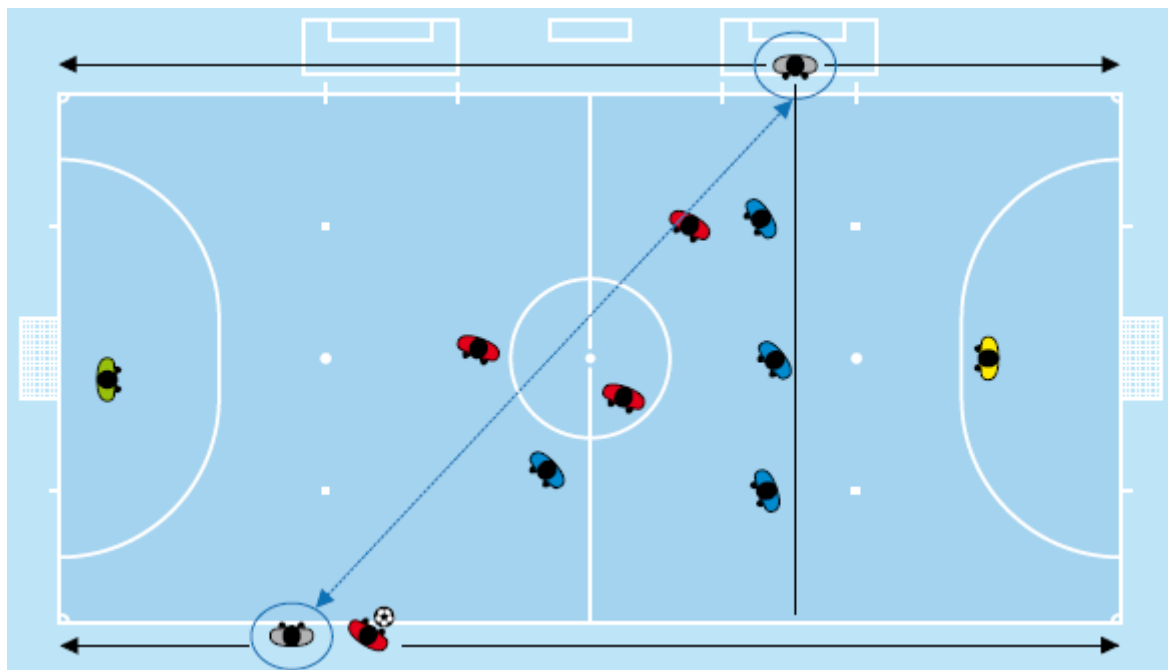

16. Pozičné postavenie - kop z autu (4)

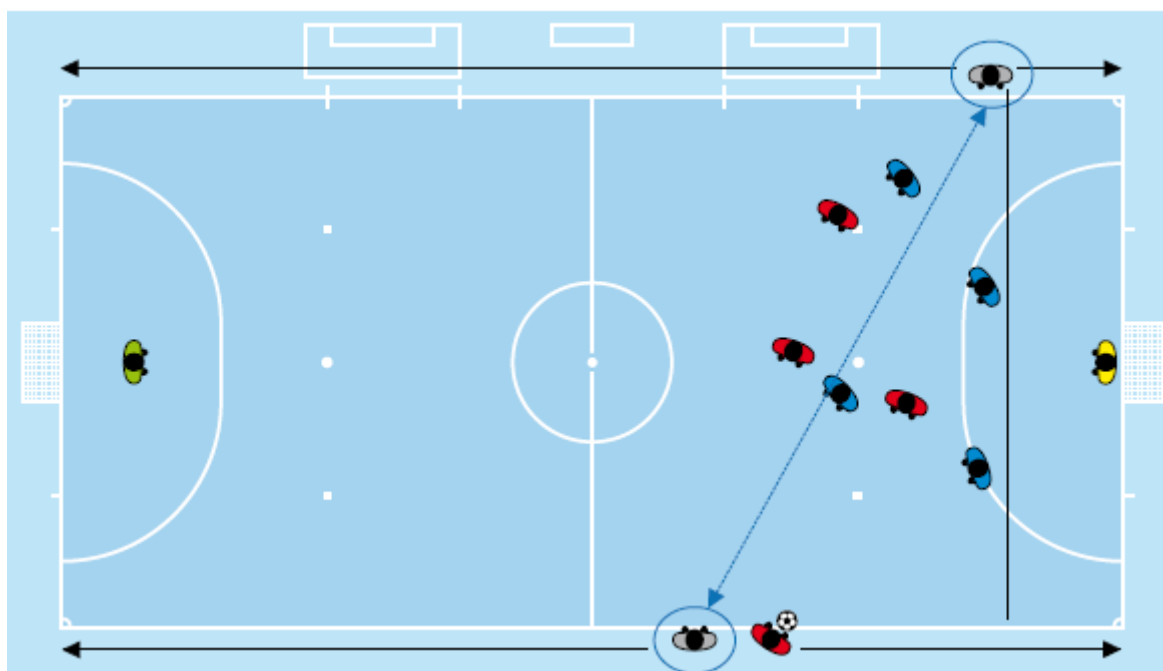

17. Pozičné postavenie - kop z autu (povinné) (4)

Pri zahrávaní kopu z autu v prospech útočiaceho mužstva v blízkosti rohového štvrt' kruhu rozhodca, ktorý sa pohybuje na postrannej čiare, z ktorej sa zahráva kop z autu, zaujme postavenie cca 5 metrov od rohového štvrt' kruhu. Z tejto pozície kontroluje, či je kop z autu vykonaný zmysle pravidiel resp. dodržanie minimálnej vzdialenosti 5 metrov pre brániacich hráčov. Rozhodca, ktorý je na druhej postrannej čiare, zaujme postavenie na úrovni bránkovej čiary za rohovým štvrt' kruhom. Z tejto pozície kontroluje loptu a správanie hráčov.

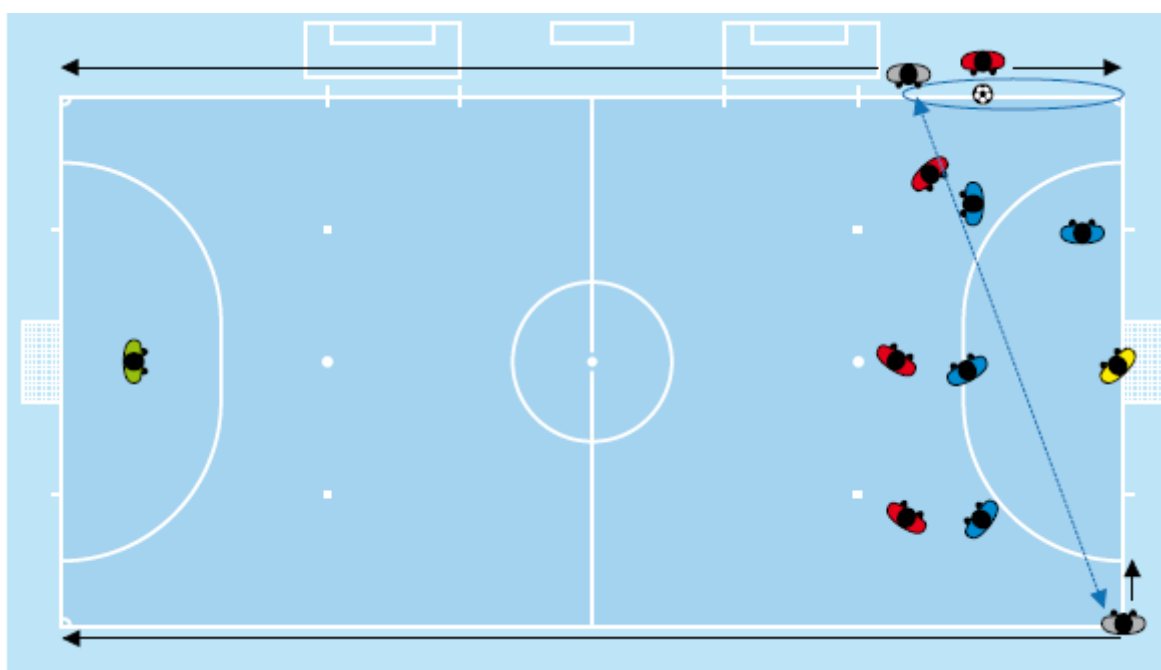

18. Pozičné postavenie - kopy zo značky pokutového kopu ako spôsob na určenie víťaza stretnutia resp. dvojzápasu (povinné)

Rozhodca zaujme postavenie na bránkovej čiare vo vzdialenosti cca 2 metre od brány. Jeho základnou úlohou je posúdiť, či bol dosiahnutý gól resp. či sa brankár nepohol z bránkovej čiary skôr, ako bol kop zo značky pokutového kopu vykonaný.

- pokiaľ bol zjavne dosiahnutý regulárny gól, rozhodca sa musí očným kontaktom s druhým rozhodcom presvedčiť, že žiadne iné pravidlo nebolo porušené.

Druhý rozhodca zaujme postavenie na úrovni značky pokutového kopu vo vzdialenosti cca 3 metre od lopty a kontroluje, či je lopta správne umiestnená na vykonanie kopu zo značky pokutového kopu a zároveň kontroluje postavenie brankára, ktorého spoluhráč vykoná kop zo značky pokutového kopu.

Tretí rozhodca zaujme postavenie v stredovom kruhu a kontroluje ostatných hráčov oboch tímov.

Časomerač zaujme pozíciu za stolíkom časomerača, kontroluje správanie sa hráčov vyradených z vykonávania kopov zo značky pokutového kopu a členov realizačného tímu.

Všetci rozhodcovia si značia výsledky každého kopu zo značky pokutového kopu a čísla hráčov, ktorí kopy zo značky pokutového kopu vykonali.

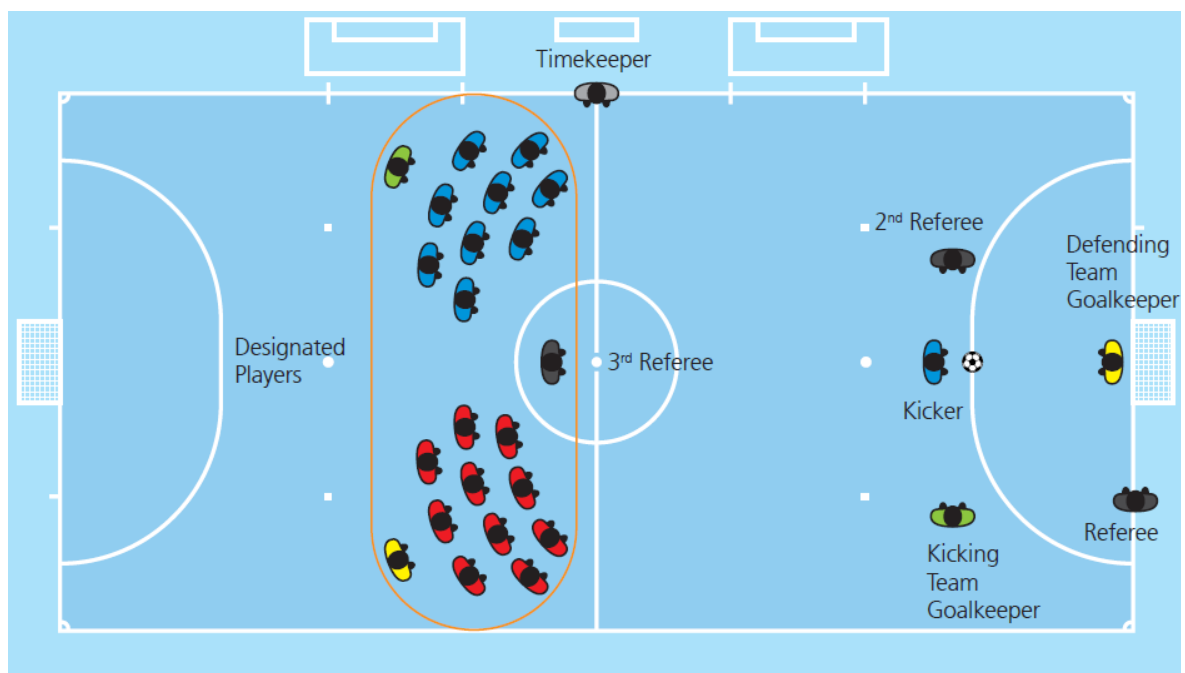

Použitie píšťalky

Signál píšťalkou je povinný:

- pri výkope:
 - na začiatku 1., 2. polčasu, a pokiaľ je potrebné aj na začiatku 1. a 2. polčasu predĺženia,

- na opätovné začatie hry po dosiahnutí gólu.
- pri prerušení hry:
 - pre nariadenie voľného kopu alebo pokutového kopu,
 - pre prerušenie alebo predčasné skončenie stretnutia alebo potvrdenie zvukového signálu časomerača, ktorým je ukončený polčas a na ukončenie trajektórie lopty, ktorá smeruje na bránu pričom hrací čas už bol ukončený.
- pri znovu nadviazaní na hru:
 - pri voľných kopoch vykonávaných s dodržaním predpísanej vzdialenosti,
 - pri kopoch zo značky druhého pokutového kopu,
 - pri voľných kopoch bez možnosti použitia obranného múru počnúc 6. akumulovaným faulom,
 - pri pokutových kopoch.
- pri znovu nadviazaní na hru, ak táto bola prerušená v dôsledku:
 - udelenia osobného trestu,
 - zranenia jedného resp. viacerých hráčov.

Použitie píšťalky sa nevyžaduje:

- pri prerušení hry:
 - ak nasleduje hod od bránky, kop z rohu alebo kop z autu (použitie píšťalky je povinné pokiaľ nie je jednoznačné, ktoré mužstvo má zahrávanie vykonať),
 - ak bol dosiahnutý gól (použitie píšťalky je povinné pokiaľ nebol gól jednoznačne dosiahnutý).
- pri znovu nadviazaní na hru:
 - voľným kopom pokiaľ nie je požadovaná vzdialenosť 5 metrov pre súperových hráčov alebo hráči súpera sa nedopustili 6. akumulovaného faulu alebo ak sa v hre pokračuje hodom od bránky, kopom z rohu alebo kopom z autu.

Píšťalka sa nepoužíva pri :

- nadviazaní na hru rozhodcovskou loptou.

Ak rozhodcovia používajú píšťalku príliš často i vtedy, keď to nie je nevyhnutné, môže mať jej použitie menší účinok v prípadoch, keď to bude potrebné. Pokiaľ tím zahrávajúci voľný kop, kop z autu alebo kop z rohu požaduje vzdialenosť 5 metrov pre hráčov súpera resp. úpravu postavenia pri hode od brány, rozhodca dá hráčom jednoznačným gestom informáciu, že v hre sa bude pokračovať až po signáli píšťalkou. Pokiaľ v týchto prípadoch hráč zahrá loptu skôr ako dá rozhodca pokyn píšťalkou, musí byť tento hráč napomenutý za zdržiavanie hry.

Ak počas hry jeden z rozhodcov zapíska neúmyselne na píšťalku, rozhodcovia musia prerušiť hru pokiaľ sa domnievajú, že zapísaním ovplyvnili hru. Pokiaľ rozhodcovia prerušia z tohto hru, na hru nadviažu rozhodcovskou loptou z miesta, kde sa lopta nachádzala v momente prerušenia hry. Pokiaľ sa lopta v momente prerušenia hry nachádzala v pokutovom území, rozhodca na hru nadviaže rozhodcovskou loptou na čiare pokutového územia z miesta, ktoré sa nachádza najbližšie k miestu, kde bola lopta v momente prerušenia hry. Pokiaľ zvuk píšťalky neovplyvní hru, rozhodcovia dajú jasný signál na pokračovanie v hre.

Neverbálna komunikácia

Neverbálna komunikácia je prostriedok, ktorý rozhodca využíva na:

- pomoc pri kontrole priebehu stretnutia,
- podporu svojej autority a sebaovládania (sebakontroly).

Neverbálnou komunikáciou nie je:

- vysvetlenie rozhodnutia.

PRAVIDLO 6 - ASISTENTI ROZHODCOV

Povinnosti a zodpovednosť

Tretí rozhodca a časomerač pomáhajú rozhodcom s vedením stretnutia v súlade s Pravidlami futsalu. V prípade požiadavky pomáhajú rozhodcom pod ich dozorom vo všetkých ostatných záležitostiach v priebehu zápasu. Vo všeobecnosti sa jedná o nasledovné činnosti:

- kontrola hracej plochy, lôpt a výstroja hráčov
- rozhodnutie, či problémy s výstrojom alebo krvácaním boli odstránené
- dohľad nad priebehom striedania
- zaznamenávanie záložných informácií ohľadom hracieho času, gólov, akumulovaných faulov a priestupkov

Pozičné postavenie asistentov rozhodcov a tímové vedenie stretnutia

1. Výkop

Tretí rozhodca sa nachádza pri stolíku časomeračov a kontroluje správnu pozíciu náhradníkov, členov realizačných tímov a iných osôb.

Časomerač sa nachádza pri stolíku časomeračov a sleduje, či bol výkop správne vykonaný.

2. Základné pozičné postavenie počas priebehu zápasu

Tretí rozhodca kontroluje správnu pozíciu náhradníkov, členov realizačných tímov a iných osôb. Pokiaľ je potrebné, môže sa pohybovať popri postrannej čiare, avšak nevstupuje na hraciu plochu.

Časomerač sa nachádza pri stolíku časomeračov a zaisťuje spustenie a zastavenie časomier v závislosti od vývoja hry.

3. Striedanie

Tretí rozhodca kontroluje výstroj náhradníka a správne vykonanie striedania. Pokiaľ je potrebné, môže sa pohybovať popri postrannej čiare, avšak nevstupuje na hraciu plochu.

4. Kopy zo značky pokutového kopu

Tretí rozhodca zaujme spoločne s oprávnenými hráčmi postavenie na polovici hracej plochy, na ktorej sa nevykonávajú kopy zo značky pokutového kopu. Z tejto pozície sleduje správanie hráčov a dohliada, aby žiadny hráč nevykonal ďalší kop zo značky pokutového kopu skôr, kým všetci ostatní oprávnení spoluhráči nevykonajú kop zo značky pokutového kopu.

Časomerač sa nachádza pri stolíku časomerača a zapisuje dosiahnuté góly.

Povinné signály asistentov rozhodcov

Asistenti rozhodcu musia dať signál pri dosiahnutom 5. akumulovanom faule a pri žiadosti o oddychový čas, ktorý signalizujú rukami smerom k lavičke tímu, ktorý sa dopustil 5. akumulovaného faulu alebo žiadal o oddychový čas.

Zvukový signál

Zvukový signál je dôležitý signál v zápase a má byť použitý iba v prípade nutnosti na upozornenie rozhodcu.

Zvukový signál je povinný v nasledovných situáciách:

- koniec časti hry,
- pri žiadosti o oddychový čas
- oznámenie o ukončení oddychového času
- signalizácia 5. akumulovaného faulu
- upozornenie o nešportovom správaní náhradníkov alebo členov realizačného tímu
- upozornenie o nesprávnom striedaní
- upozornenie na disciplinárnu chybu rozhodcov
- upozornenie na vonkajšie vplyvy ovplyvňujúce hru

Ak počas hry časomerač neúmyselne spustí zvukový signál, rozhodcovia musia prerušiť hru pokiaľ sa domnievajú, že signálom bola hra ovplyvnená. Pokiaľ rozhodcovia prerušia z tohto dôvodu hru, na hru nadviažu rozhodcovskou loptou z miesta, kde sa lopta nachádzala v momente prerušenia hry. Pokiaľ sa lopta v momente prerušenia hry nachádzala v pokutovom území, jeden z rozhodcov na hru nadviaže rozhodcovskou loptou na čiare pokutového územia z miesta, ktoré sa nachádza najbližšie k miestu, kde bola lopta v momente prerušenia hry. Pokiaľ zvukový signál neovplyvní hru, rozhodcovia dajú jasný signál na pokračovanie v hre.

Pokiaľ sa mužstvo so 4. akumulovanými faulmi dopustí ďalšieho akumulovaného faulu, pričom rozhodcovia poskytnú výhodu v hre, tretí rozhodca predpísaným signálom pri stolíku časomerača signalizuje dosiahnutie 5. akumulovaného faulu. Ak sa následne toto mužstvo dopustí ďalšieho akumulovaného faulu, pričom lopta je stále v hre, asistent rozhodcu musí spustiť zvukový signál, okrem prípadu, ak by mužstvo, ktoré sa neprevinilo, bolo vo vyloženej gólovej príležitosti.

Časomiera

Pokiaľ časomiera nefunguje správne, asistent rozhodcu musí informovať rozhodcov o tejto skutočnosti. Časomerač v tomto prípade pokračuje v odpočítavaní hracieho času na stopkách alebo inom dostupnom manuálnom merači času. V tomto prípade sa vyzve jeden člen realizačného tímu z každého tímu, aby mohol informovať svoj tím o aktuálnom hracom čase.

Ak po prerušení hry časomerač zabudne opätovne spustiť časomieru, rozhodca následne nariadi pripočítať medzitým odohratý hrací čas.

Po nadviazaní na hru sa časomiera spúšťa nasledovne:

- výkop: potom ako je do lopty kopnuté smerom na súperovu polovicu hracej plochy a výkop bol vykonaný v súlade s Pravidlami futbalu.
- hod od brány: potom ako brankár vyhodí loptu a lopta opustí bránkové územie, pričom hod od brány bol vykonaný v súlade s Pravidlami futbalu.
- rohový kop: potom ako je do lopty kopnuté a lopta je v pohybe, pričom kop z rohu bol vykonaný v súlade s Pravidlami futbalu.

- kop z autu: potom ako je do lopty kopnuté a lopta sa nachádza na hracej ploche, pričom kop z autu bol vykonaný v súlade s Pravidlami futbalu.
- priamy voľný kop mimo pokutového územia: potom ako je do lopty kopnuté a priamy voľný kop bol vykonaný v súlade s Pravidlami futbalu.
- nepriamy voľný kop mimo pokutového územia v prospech jedného z tímov alebo v prospech útočiaceho mužstva z hranice pokutového územia súpera: potom ako je do lopty kopnuté a nepriamy voľný kop bol vykonaný v súlade s Pravidlami futbalu.
- priamy alebo nepriamy voľný kop zvnútra pokutového územia brániaceho sa mužstva: potom ako je do lopty kopnuté a lopta opustí pokutové územie, pričom voľný kop bol vykonaný v súlade s Pravidlami futbalu.
- pokutový kop: potom ako je do lopty kopnuté smerom dopredu a pokutový kop bol vykonaný v súlade s Pravidlami futbalu.
- priamy voľný kop po 6. akumulovanom faule: potom ako je do lopty kopnuté s úmyslom dosiahnuť gól a priamy voľný kop bol vykonaný v súlade s Pravidlami futbalu.
- rozhodcovská lopta: potom ako rozhodca pustí loptu z rúk a lopta sa dotkne hracej plochy, pričom rozhodcovská lopta bola vykonaná v súlade s Pravidlami futbalu.

Signály asistenta rozhodcu

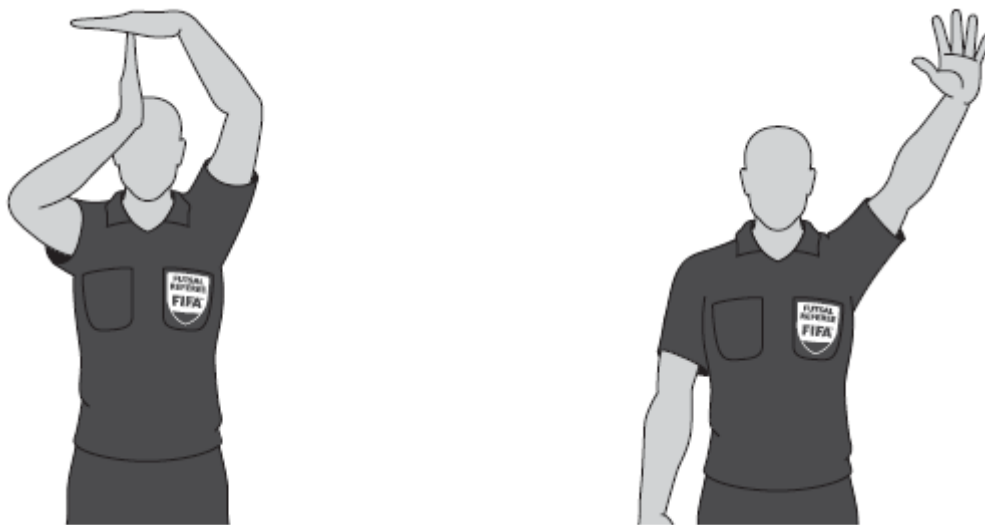

Oddychový čas a piaty akumulovaný faul

PRAVIDLO 7 - HRACÍ ČAS

Polčasová prestávka

Rozhodcovia nemusia dodržať polčasovú prestávku pokiaľ ich o to požiadajú kapitáni obidvoch mužstiev. Pokiaľ čo i len jeden hráč z niektorého mužstva nesúhlasí s nedodržaním polčasovej prestávky, rozhodcovia musia dodržať polčasovú prestávku.

Predĺženie

Medzi polčasmi predĺženia nie je žiadna prestávka. Mužstvá si po skončení prvého polčasu predĺženia vymenia strany hracej plochy, náhradníci a realizačné tímy si vymenia technické zóny a v hre sa pokračuje.

PRAVIDLO 8 - ZAČIATOK HRY A NADVÄZOVANIE NA HRU

Výkop

- Rozhodcovia nie sú povinní žiadať súhlas brankárov alebo iných hráčov na vykonanie výkopu

Rozhodcovská lopta

- ktorýkoľvek z hráčov vrátane brankárov sa môže zúčastniť rozhodcovskej lopty
- nie je stanovený minimálny ani maximálny počet hráčov zúčastnených rozhodcovskej lopty
- rozhodcovia nemôžu rozhodnúť, kto sa má resp. nemôže zúčastniť rozhodcovskej lopty
- vzdialenosť hráčov nie je stanovená, pokiaľ nedochádza k blokovaniu súpera resp. ak rozhodca nemôže kvôli postaveniu hráčov vhodíť rozhodcovskú loptu
- mužstvo sa nemusí zúčastniť rozhodcovskej lopty
- pokiaľ bol vykonaný priestupok voči Pravidlám futsalu skôr, ako sa lopta dotkla hracej plochy, ale potom, ako rozhodca pustil loptu z rúk, rozhodca vykoná príslušné disciplinárne opatrenia a rozhodcovská lopta sa opakuje

PRAVIDLO 9 - LOPTA V HRE A MIMO HRY

Lopta vo vnútri hracej plochy sa dotkne jedného z rozhodcov

Pokiaľ sa lopta v hre dotkne jedného z rozhodcov, ktorý sa nachádza na hracej ploche, v hre sa pokračuje, nakoľko rozhodca je považovaný za súčasť hry.

Pokiaľ sa lopta v hre dotkne jedného z asistentov rozhodcov, ktorý sa nachádza na hracej ploche, rozhodcovia prerušia hru. Na hru nadviažu rozhodcovskou loptou z miesta, kde sa lopta nachádzala v momente prerušenia hry. Pokiaľ sa lopta v momente prerušenia hry nachádzala v pokutovom území, rozhodca na hru nadviaže rozhodcovskou loptou na čiare pokutového územia z miesta, ktoré sa nachádza najbližšie k miestu, kde bola lopta v momente prerušenia hry.

PRAVIDLO 10 – SPÔSOB DOSIAHNUTIA GÓLU

Dosiahnutý gól, kedy je na hracej ploche osoba nezúčastnená na hre

Ak po tom, čo je dosiahnutý gól, rozhodcovia pred nadviazaním na hru zistia, že v momente dosiahnutia gólu bola na hracej ploche iná osoba:

- Nesmú uznať gól, ak:
 - iná osoba bola osobou nezúčastnenou na hre alebo bola členom realizačného tímu jedného z mužstiev a ovplyvnila hru
 - iná osoba bola hráčom, náhradníkom, vylúčeným hráčom alebo členom realizačného tímu mužstva, ktoré dosiahlo gól
- Musia uznať gól, ak:
 - iná osoba bola osobou nezúčastnenou na hre a neovplyvnila hru
 - iná osoba bola hráčom, náhradníkom, vylúčeným hráčom alebo členom realizačného tímu mužstva, ktoré obdržalo gól

Nedosiahnutý gól

Ak jeden z rozhodcov signalizuje dosiahnutie gólu pred tým, ako lopta celým objemom prejde cez bránkovú čiaru a okamžite si uvedomí svoju chybu, na hru sa nadviaže rozhodcovskou loptou z čiar pokutového územia z miesta, ktoré je najbližšie k miestu, kde sa lopta nachádzala v momente prerušenia hry.

PRAVIDLO 11 - HRÁČ MIMO HRY

Vo futsale neexistuje hráč mimo hry.

PRAVIDLO 12 - FAULY A NEŠPORTOVÉ SPRÁVANIE

Základné predpoklady faulu

Nasledovné podmienky musia byť splnené na to, aby bol zákrok považovaný za faul:

- musí byť vykonaný hráčom alebo náhradníkom, ktorý nesprávne vykonal striedanie,
- musí byť vykonaný na hracej ploche,
- musí byť vykonaný, keď je lopta v hre.

Ak rozhodcovia prerušia hru kvôli zákroku, ktorý sa stal mimo hracej plochy (kým je lopta v hre) a ten nie je vykonaný hráčom, ktorý opustil hraciu plochu bez súhlasu rozhodcu, na hru nadviažu rozhodcovskou loptou z miesta, kde sa nachádzala lopta v momente prerušenia hry, okrem prípadu, ak sa lopta nachádzala v pokutovom území, pričom v tomto prípade jeden z rozhodcov vhodí rozhodcovskú loptu na čiare ohraničujúcej pokutové územie na mieste, ktoré je najbližšie tomu miestu, kde sa nachádzala lopta v momente prerušenia hry.

Ak dvaja alebo viacerí hráči bojujú o loptu v tom istom čase so súperom a súboj je v súlade s Pravidlami futbalu, nejedná sa o faul.

Nedbanlivá hra, bezohľadná hra, použitie neprimeranej sily

„Nedbanlivá hra“ znamená, že hráč nevenoval dostatok pozornosti alebo obozretnosti počas súboja alebo ak konal bez opatrnosti:

- Ak je faul posúdený ako nedbanlivá hra, žiadne iné potrestanie nie je nutné.

„Bezohľadná hra“ znamená, že hráč konal s úplnou bezohľadnosťou voči nebezpečenstvu alebo následkom voči jeho súperovi:

- Hráč, ktorý hral bezohľadne, musí byť napomenutý.

„Použitie neprimeranej sily“ znamená, že hráč značne presiahol nevyhnutné použitie sily a hrozí nebezpečenstvo zranenia súpera:

- Hráč, ktorý použil neprimeranú silu, musí byť vylúčený.

Vrazenie do súpera

Vrazením je súboj o priestor využitím fyzického kontaktu v rámci hernej vzdialenosti lopty bez použitia ramien alebo lakt'ov.

Za vrazenie sa považuje zákrok vykonaný:

- nedbanlivým spôsobom,
- bezohľadným spôsobom,
- použitím neprimeranej sily.

Držanie súpera

Držanie súpera v sebe zahŕňa konanie smerujúce k zabráneniu pohybu popri alebo okolo hráča použitím rúk, ramien alebo tela.

Rozhodcovia musia vykonať včasný zásah a striktné trestať držanie, predovšetkým vo vnútri pokutového územia a počas rohových kopov, kopov z autu a voľných kopov.

Na vyriešenie týchto situácií musia rozhodcovia:

- upozorniť držiaceho hráča pred tým, ako je lopta v hre,
- napomenúť držiaceho hráča, ak držanie pokračuje pred tým, ako je lopta v hre,
- nariadiť priamy voľný kop alebo pokutový kop a napomenúť hráča, ak sa to stane potom, čo je lopta v hre.

Ak obranca začne držať útočníka mimo pokutového územia a pokračuje v držaní vo vnútri pokutového územia, rozhodcovia musia nariadiť pokutový kop.

Disciplinárne opatrenia

- Hráč, ktorý drží súpera, aby mu zabránil získať loptu alebo mu zabránil získať výhodnú pozíciu, musí byť napomenutý za nešportové správanie.
- Hráč, ktorý držaním zabráni súperovi využiť čistú gólovú príležitosť, musí byť vylúčený.
- V iných prípadoch držania súpera sa nevyžaduje žiadne disciplinárne opatrenie.

Nadviazanie na hru

- Priamy voľný kop z miesta, kde došlo k priestupku (pozri Pravidlo 13 - pozícia pri voľnom kope) alebo pokutový kop, ak k zákroku prišlo vo vnútri pokutového územia.

Hra rukou

Hra rukou zahŕňa úmyselné konanie hráča s tým, že rukou alebo ramenom dosiahne kontakt s loptou. Rozhodcovia musia pritom zohľadniť:

- Pohyb ruky proti lopte (nie lopty proti ruke).
- Vzdialenosť medzi súperom a loptou (neočakávaná lopta).
- Pozícia ruky nevyhnutne neznamená, že došlo k porušeniu pravidiel (držanie ruky od tela neznamená úmysel).
- Dotyk lopty s objektom držaným v ruke (dres, chránič...) je považovaný za úmyselnú hru rukou.
- Dotyk lopty hodením objektu (teniska, chránič...) sa považuje za úmyselnú hru rukou.

Disciplinárne opatrenia

Sú okolnosti, kedy sa vyžaduje potrestanie hráča za úmyselnú hru rukou, napríklad ak hráč:

- Úmyselne zahrá loptu rukou, aby zabránil súperovi v jej získaní.
- Pokúsi sa dosiahnuť gól úmyselnou hrou rukou.
- Predstiera zahranie lopty inou časťou tela, pričom v skutočnosti hral úmyselne rukou, a tým chce oklamať rozhodcov.
- Pokúsi sa zabrániť gólu alebo čistej gólovej príležitosti úmyselnou hrou rukou, kým je jeho brankár mimo pokutového územia, avšak jeho úmysel nevyjde.

Hráč je vylúčený za úmyselnú hru rukou v prípade, že zabráni gólu alebo čistej gólovej príležitosti súpera. Vylúčenie nevyplýva zo samotnej úmyselnej hry rukou, ale z dôvodu neakceptovateľného a neférového konania, ktorým došlo k zabráneniu skórovania.

Nadviazanie na hru

- Priamy voľný kop z miesta, kde došlo k priestupku (pozri Pravidlo 13 - pozícia pri voľnom kope) alebo pokutový kop.

Brankár má mimo vlastného pokutového územia rovnaké obmedzenia pri hre rukou ako akýkoľvek iný hráč. Vo vlastnom pokutovom území brankár nemôže spáchať priestupok hrou rukou, za ktorý by bol nariadený priamy voľný kop. Môže však spáchať rukou niekoľko priestupkov, za ktoré sa nariadi nepriamy voľný kop.

Priestupky spáchané brankármi

Brankár má loptu pod kontrolou:

- Ak je lopta medzi jeho rukami alebo medzi jeho rukou a iným povrchom (napríklad podlaha, vlastné telo).
- Ak drží loptu vo vystretých otvorených rukách.
- Ak loptu odráža od podlahy alebo hádže do vzduchu.

Ak brankár chytil lopty rukami, nemôže byť atakovaný súperom.

Brankár sa nemôže dotknúť lopty na svojej polovici hracej plochy v týchto situáciách:

- Ak má loptu vo svojej moci na vlastnej polovici hracej plochy viac ako štyri sekundy, či už:
 - rukami vo vnútri vlastného pokutového územia,
 - nohami na vlastnej polovici hracej plochy,
 - rukami vo vnútri vlastného pokutového územia a nohami na vlastnej polovici hracej plochy.

Vo všetkých týchto prípadoch, rozhodca nachádzajúci sa najbližšie k brankárovi, musí viditeľne signalizovať počítanie štyroch sekúnd.

- Ak, po zahraní lopty, sa jej znova dotkne na vlastnej polovici hracej plochy po tom, čo mu ju úmyselne prihral spoluhráč bez toho, aby sa lopty dotkol alebo s ňou hral súper:
 - brankár má loptu pod kontrolou, ak sa jej dotkne akoukoľvek časťou tela s výnimkou náhodného odrazu do brankára.
- Ak sa dotkne lopty rukou vo vlastnom pokutovom území po tom, čo mu bola kopnutá spoluhráčom.
- Ak sa dotkne lopty rukou vo vlastnom pokutovom území po tom, čo ju dostal priamo od spoluhráča z kopu z autu.

Nadviazanie na hru

- Nepriamy voľný kop z miesta, kde došlo k priestupku (pozri Pravidlo 13 - pozícia pri voľnom kope).

Priestupky spáchané proti brankárom:

- Priestupkom je bránenie brankárovi vo vyhodení lopty z rúk, napríklad ak búcha loptou o podlahu.
- Zahratie lopty alebo pokus s ňou zahrať, ak ju má brankár v dlaniach rúk.
- Hráč musí byť potrestaný za nebezpečnú hru, ak kopne alebo pokúsi sa kopnúť do lopty, ktorú sa brankár pokúša vyhodiť.

- Priestupkom je zabránenie brankárovi v pohybe neprimeraným priblížením, napríklad pri rohovom kope.
- Ak útočník príde do fyzického kontaktu s brankárom vo vnútri pokutového územia brankára to ešte neznamená, že došlo k priestupku, okrem prípadu, ak útočník skočí, vrazí alebo udrie brankára nebezpečným alebo bezohľadným spôsobom alebo použitím neprimeranej sily.

Nadviazanie na hru

- Nepriamy voľný kop z miesta, kde došlo k priestupku (pozri Pravidlo 13 - pozícia pri voľnom kope), okrem prípadu, ak útočník skočil, vrazil alebo udrel brankára nedbanlivým alebo bezohľadným spôsobom alebo použitím neprimeranej sily, kde rozhodcovia bez ohľadu na disciplinárny postup, ktorí vykonávajú, musia nadviazať na hru priamym voľným kopom z miesta, kde došlo k priestupku (pozri Pravidlo 13 - pozícia pri voľnom kope).

Nebezpečná hra

Za nebezpečnú hru sa považuje akékoľvek konanie, pri ktorom hrozí zranenie súpera alebo samotného hráča, ktorý sa pokúša hrať s loptou. Nebezpečnú hru je možné spáchať na protihráčovi stojacom blízko, ktorému sa zabráni v hre s loptou z dôvodu obavy zo zranenia seba alebo iného hráča.

Nožničky alebo bicyklový klop je povolený za predpokladu, že podľa názoru rozhodcov to nie je nebezpečné pre súpera.

Nebezpečná hra nezahŕňa fyzický kontakt medzi hráčmi. V prípade fyzického kontaktu, konanie sa považuje za priestupok trestaný priamym voľným kopom alebo pokutovým kopom. Pri fyzickom kontakte by mali rozhodcovia starostlivo posúdiť pravdepodobnosť vzniku aj nešportových prejavov.

Disciplinárne opatrenia

- Ak hrá hráč nebezpečne v „bežnom“ súboji, rozhodcovia by nemali použiť žiadne disciplinárne opatrenie. Ak ide o nebezpečnú hru s jasným rizikom zranenia, rozhodcovia potrestajú hráča za bezohľadnú hru voči súperovi.
- Ak hráč zabráni čistej gólovej príležitosti nebezpečnou hrou, rozhodcovia previnilého hráča vylúčia.

Nadviazanie na hru

- Nepriamy voľný kop z miesta, kde došlo k priestupku (pozri Pravidlo 13 - pozícia pri voľnom kope).
- Ak došlo k fyzickému kontaktu, bol spáchaný iný priestupok, ktorý sa trestá priamym voľným kopom alebo pokutovým kopom, alebo ak rozhodcovia usúdia, že sa jedná o priestupok spáchaný nebezpečným alebo bezohľadným spôsobom alebo využitím neprimeranej sily, stal sa iný priestupok, za ktorý sa nariaďuje priamy voľný kop alebo pokutový kop.

Zabránenie súperovi v pohybe

Za zabránenie súperovi v pohybe sa považuje pohyb do cesty súperovi s úmyslom zabránenia, zablokovania, spomalenia, alebo zmeny smeru súperovi, ak sa lopta nenachádza v bezprostrednej blízkosti hráča.

Všetci hráči majú právo nachádzať sa kdekoľvek na hracej ploche, pričom nachádzať sa v ceste súperovi neznamená to isté ako pohyb do cesty súperovi.

Clonenie lopty je dovolené. Hráč, ktorý sa nachádza medzi súperom a loptou z taktických dôvodov nespácha priestupok, pokiaľ je lopta v ich tesnej blízkosti a hráč nezadrží súpera ramenami alebo telom.

Zdržiavanie hry na udelenie karty

Ak sa rozhodcovia rozhodnú udeliť kartu, bez ohľadu či ide o žltú alebo červenú kartu a či sa jedná o hráča alebo náhradníka, na hru nesmie byť nadviazané, kým sankcia nie je vykonaná.

Napomenutia za nešportové správanie

Existujú rozličné okolnosti, kedy musí byť hráč napomenutý za nešportové správanie, teda ak hráč:

- bezohľadne spácha jeden zo siedmich priestupkov, za ktoré sa nariaďuje priamy voľný kop,
- dopustí sa faulu za účelom zabránenia alebo prerušenia sľubnej akcie,
- drží súpera za účelom odtlačenia súpera od lopty alebo zabránenia hráčovi dostať sa k lopte,
- zahrá úmyselne loptu rukou za účelom zabránenia súperovi získať loptu alebo rozvinúť útok (okrem brankára vo vnútri vlastného pokutového územia),
- zahrá loptu rukou v úmysle dosiahnuť gól (bez ohľadu na to, či došlo alebo nedošlo k dosiahnutiu gólu),
- zahrá loptu rukou pričom predstiera jej zahranie inou časťou tela v snahe o zmetenie rozhodcov,
- pokúsi sa rukou zabrániť gólu alebo čistej gólovej príležitosti a brankár nie je vo vnútri svojho pokutového územia a tento úmysel zlyhá,
- snaží sa zmiašť rozhodcov predstieraním zranenia alebo faulu (simulovanie),
- zmení si miesto s brankárom počas hry bez súhlasu rozhodcu,
- koná spôsobom, ktorým preukazuje nedostatok rešpektu k stretnutiu,
- zahrá loptou počas odchodu z hracej plochy potom, čo dostal súhlas na jej opustenie,
- ústne vyruší (zmätie) súpera počas hry alebo počas nadviazania na ňu,
- vykoná neoprávnené značenie na hracej ploche,
- použije úmyselný trik v čase, keď je lopta v hre, aby prihral loptu svojmu brankárovi hlavou, hrudou, kolenom atď. v úmyselne obísť Pravidlo 12, bez ohľadu na to, či brankár sa lopty dotkne rukou alebo nie. Priestupok je spáchaný hráčom snažiacim sa obísť Pravidlo 12 a jeho účel a na hru sa nadviaza nepriamym voľným kopom.

Oslava gólu

Aj keď je dovolené hráčovi ukázať radosť zo strelenia gólu, táto oslava nesmie byť neprimeraná.

Zmysluplné oslavovanie je dovolené, avšak výkon choreografických osláv nemožno považovať za prínos, ak príde k nadmernému zdržovaniu a rozhodcovia musia v týchto prípadoch zasiahnuť.

Hráč musí byť napomenutý ak:

- podľa názoru rozhodcov, používa gestá, ktoré sú provokujúce alebo posmešné,
- šplhá po ochrannom ohradení hracej plochy aby oslávil dosiahnutie gólu,
- vyzlečie si dres alebo si ním prekryje hlavu, a to i ak má taký istý pod ním,
- prekryje si hlavu alebo tvár maskou alebo iným podobným predmetom.

Opustenie hracej plochy za účelom oslavy gólu je povolené, avšak je dôležité, aby sa hráči vrátili na hraciu plochu čo možno najskôr.

Nesúhlas slovom alebo gestom

Hráč alebo náhradník, ktorý vyjadruje nesúhlas protestovaním (ústne alebo gestami) voči rozhodnutiu rozhodcov alebo asistentov rozhodcov, musí byť napomenutý.

Kapitán mužstva nemá v zmysle Pravidiel futbalu žiadne špeciálne postavenie alebo privilégia, ale má mieru zodpovednosti za správanie svojho mužstva.

Akýkoľvek hráč alebo náhradník, ktorý zaútočí na účastníka stretnutia alebo použije útočné, vulgárne alebo obscénne gestá alebo slová, musí byť vylúčený.

Zdržiavanie hry

Rozhodcovia musia napomenúť hráčov, ktorí takticky zdržiavajú hru tým, že:

- Vykonajú voľný kop z nesprávneho miesta s úmyslom, aby rozhodcovia nariadili jeho opakovanie.
- Odkopnú alebo vyhodia loptu preč po tom, čo rozhodcovia prerušili hru.
- Zdržiavajú svoj odchod z hracej plochy po príchode zdravotníka, aby posúdil toto zranenie.
- Provokujú konfrontáciu úmyselným dotykcom lopty po tom, čo rozhodcovia prerušili hru.

Simulovanie

Akýkoľvek hráč, ktorý sa pokúsi oklamať rozhodcov predstieraním zranenia alebo útoku súpera, sa dopustí simulovania a bude napomenutý za nešportové správanie. Ak príde z tohto dôvodu k prerušeniu hry, na hru sa nadviaže nepriamym voľným kopom z miesta, kde došlo k priestupku (pozri Pravidlo 13 - pozícia pri voľnom kope).

Sústavné porušovanie pravidiel

Rozhodcovia by mali byť kedykoľvek ostražití na hráčov, ktorí opakovane porušujú Pravidlá futbalu.

I keď hráč spácha niekoľko odlišných priestupkov, napriek tomu musí byť napomenutý za sústavné porušovanie Pravidiel futbalu.

Neexistuje presný počet priestupkov alebo vzor zakladajúcich „sústavné“ - ide výlučne o posúdenie a je podmienené v súvislosti s efektívnym riadením stretnutia.

Surová hra

Hráč spácha surovú hru, ak použije neprimeranú silu alebo brutalitu voči súperovi v súboji o loptu počas hry.

Zárok, ktorý ohrozuje bezpečnosť súpera musí byť posúdený ako surová hra.

Hráč, ktorý vyrazí do súboja voči súperovi spredu, zo strany alebo zozadu použitím jednej alebo oboch nôh, s neprimeranou silou a ohrozí tak bezpečnosť súpera, musí byť potrestaný za surovú hru.

Výhoda sa uplatňuje v situáciách týkajúcich sa surovej hry iba ak existuje následná vyložená gólová príležitosť. Rozhodcovia vylúčia previnilého hráča pri najbližšom prerušení hry.

Hráč, ktorý sa dopustil surovej hry musí byť vylúčený a na hru sa nadviaže priamym voľným kopom z miesta, kde došlo k priestupku (pozri Pravidlo 13 - pozícia pri voľnom kope) alebo pokutovým kopom (ak k priestupku došlo vo vnútri pokutového územia).

Násilné správanie

Hráč sa dopustí násilného správania, ak použije neprimeranú silu alebo brutalitu voči súperovi bez súboja o loptu.

O násilné správanie ide i v prípade, ak hráč použije neprimeranú silu alebo brutalitu proti spoluhráčovi, divákovi, rozhodcom alebo asistentom rozhodcov alebo akejkolvek inej osobe.

K násilnému správaniu môže prísť tak na hracej ploche alebo aj mimo nej, bez ohľadu na to, či je lopta v hre alebo nie.

V prípadoch násilného správania nesmie byť poskytovaná výhoda okrem prípadu čistej gólovej príležitosti. Rozhodcovia musia vylúčiť previnilého hráča pri najbližšom prerušení hry.

Rozhodcom sa prízvukuje, že násilné správanie často vedie k masovým konfrontáciám, preto mu musia razantne zabrániť.

Hráč alebo náhradník, ktorý sa správa násilne, musí byť vylúčený.

Nadviazanie na hru

- Ak je lopta mimo hry, na hru sa nadviaže podľa predchádzajúceho rozhodnutia.
- Ak je lopta v hre a k priestupku prišlo mimo hracej plochy:
 - Ak je hráč mimo hracej plochy po jej opustení v zmysle Pravidiel futbalu a spácha priestupok, na hru sa nadviaže rozhodcovskou loptou z miesta, kde sa nachádzala lopta v momente prerušenia hry, okrem prípadu, ak sa lopta nachádzala vo vnútri pokutového územia, pričom v tomto prípade rozhodcovia vykonajú rozhodcovskú loptu na čiare pokutového územia na mieste, ktoré je najbližšie k miestu, kde sa nachádzala lopta v momente prerušenia hry.

- Ak hráč opustí hraciu plochu a tam spácha priestupok, na hru sa nadviaže nepriamym voľným kopom z miesta, kde sa nachádzala lopta v momente prerušenia hry (pozri Pravidlo 13 – pozícia pri voľnom kope).
- Ak je lopta v hre a hráč spácha priestupok na hracej ploche:
 - Voči súperovi: Na hru sa nadviaže priamym voľným kopom z miesta, kde došlo k priestupku (pozri Pravidlo 13 - pozícia pri voľnom kope) alebo pokutovým kopom (ak k priestupku došlo vo vnútri pokutového územia).
 - Voči spoluhráčovi: Na hru sa nadviaže nepriamym voľným kopom z miesta, kde došlo k priestupku (pozri Pravidlo 13 - pozícia pri voľnom kope).
 - Voči náhradníkovi: Na hru sa nadviaže nepriamym voľným kopom v prospech mužstva hráča, ktorý spáchal násilné správanie z miesta, kde sa nachádzala lopta v momente prerušenia hry (pozri Pravidlo 13 - pozícia pri voľnom kope), nakoľko neoprávnený vstup náhradníka na hraciu plochu bol prvým spáchaným priestupkom.
 - Voči rozhodcom: Na hru sa nadviaže nepriamym voľným kopom z miesta, kde došlo k priestupku (pozri Pravidlo 13 - pozícia pri voľnom kope).
 - Voči inej osobe: Na hru sa nadviaže rozhodcovskou loptou z miesta, kde sa nachádzala lopta v momente prerušenia hry, okrem prípadu, ak sa lopta nachádzala vo vnútri pokutového územia, pričom v tomto prípade rozhodcovia vykonajú rozhodcovskú loptu na čiare pokutového územia na mieste, ktoré je najbližšie k miestu, kde sa nachádzala lopta v momente prerušenia hry.
- Ak je lopta v hre a náhradník alebo člen mužstva spácha priestupok mimo hracej plochy:
 - Voči inej osobe: Na hru sa nadviaže rozhodcovskou loptou z miesta, kde sa nachádzala lopta v momente prerušenia hry, okrem prípadu, ak sa lopta nachádzala vo vnútri pokutového územia, pričom v tomto prípade rozhodcovia vykonajú rozhodcovskú loptu na čiare pokutového územia na mieste, ktoré je najbližšie k miestu, kde sa nachádzala lopta v momente prerušenia hry.

Priestupky, pri ktorých je vhodný objekt

Ak hráč alebo náhradník, v čase, keď je lopta v hre, hodí objekt alebo inú loptu do súpera alebo inej osoby bezohľadným spôsobom, rozhodcovia prerušia hru ak nemožno poskytnúť výhodu a hráča alebo náhradníka napomenú.

Ak hráč alebo náhradník, v čase, keď je lopta v hre, hodí objekt alebo loptu do súpera alebo inej osoby neprimeranou silou, rozhodcovia prerušia hru ak nemožno poskytnúť výhodu pri vyloženej gólovej príležitosti a hráča alebo náhradníka vylúčia za násilné správanie.

Nadviazanie na hru

- Ak hráč stojaci vo vlastnom pokutovom území hodí objekt alebo loptu smerom do súpera stojaceho mimo pokutového územia, rozhodcovia nadviažu na hru priamym voľným kopom v prospech súpera z miesta, kde objekt trafil alebo by trafil súpera (pozri Pravidlo 13 - pozícia pri voľnom kope).

- Ak hráč stojaci mimo svojho pokutového územia hodí objekt alebo loptu do súpera stojaceho v pokutovom území, rozhodcovia nadviažu na hru pokutovým kopom v prospech súpera.
- Ak hráč stojaci na hracej ploche hodí objekt alebo loptu do osoby stojacej mimo hracej plochy, rozhodcovia nadviažu na hru nepriamym voľným kopom z miesta, kde sa nachádzala lopta v momente prerušenia hry (pozri Pravidlo 13 - pozícia pri voľnom kope).
- Ak hráč stojaci mimo hracej plochy hodí objekt alebo loptu do súpera stojaceho na hracej ploche, rozhodcovia nadviažu na hru priamym voľným kopom v prospech súpera z miesta, kde objekt trafil alebo by trafil súpera alebo pokutovým kopom, ak k priestupku prišlo vo vnútri pokutového územia previnilého hráča.
- Ak náhradník stojaci mimo hracej plochy hodí objekt alebo loptu do súpera stojaceho na hracej ploche, rozhodcovia nadviažu na hru nepriamym voľným kopom z miesta, kde sa nachádzala lopta v momente prerušenia hry (pozri Pravidlo 13 - pozícia pri voľnom kope); priestupok bude považovaný za neoprávnený vstup náhradníka na hraciu plochu bez súhlasu rozhodcov a bez dodržania postupu pri striedaní.
- Ak náhradník stojaci na hracej ploche, čím zapríčinil príliš veľký počet hráčov svojho mužstva, hodí objekt alebo loptu do súpera stojaceho na hracej ploche alebo mimo nej, rozhodcovia nadviažu na hru nepriamym voľným kopom z miesta, kde sa nachádzala lopta v momente prerušenia hry (pozri Pravidlo 13 - pozícia pri voľnom kope); priestupok bude považovaný za neoprávnený vstup náhradníka na hraciu plochu bez súhlasu rozhodcov.
- Ak náhradník, ktorý porušil postup pri striedaní, hodí objekt alebo loptu do osoby stojacej na hracej ploche alebo mimo nej, bude jeho konanie posudzované ako keby konal ako hráč.
- Ak člen mužstva stojaci na hracej ploche alebo mimo nej, hodí objekt alebo loptu do osoby stojacej na hracej ploche alebo mimo nej, rozhodcovia nadviažu na hru rozhodcovskou loptou z miesta, kde sa nachádzala lopta v momente prerušenia hry okrem prípadu, ak sa lopta nachádzala vo vnútri pokutového územia, pričom v tomto prípade rozhodcovia vykonajú rozhodcovskú loptu na čiare pokutového územia na mieste, ktoré je najbližšie k miestu, kde sa nachádzala lopta v momente prerušenia hry.

Priestupky, pri ktorých je predmet vhodený do lopty

Ak hráč, okrem brankára, hodí objekt alebo inú loptu do lopty:

- Ak je lopta v hre a objekt zasiahne loptu, rozhodcovia musia prerušiť hru a napomenúť previnilého hráča za nešportové správanie alebo ho vylúčia v prípade, ak tým zabráni dosiahnutiu gólu alebo zmarí vyloženú gólovú príležitosť. Rozhodcovia nadviažu na hru priamym voľným kopom z miesta, kde sa nachádzala lopta v momente prerušenia hry (pozri Pravidlo 13 - pozícia pri voľnom kope) alebo pokutovým kopom, ak bola lopta vo vnútri pokutového územia.

- Ak je lopta v hre a objekt nezasiahne loptu, rozhodcovia musia prerušiť hru ak nemôžu poskytnúť výhodu v hre a napomenú previnilého hráča za nešportové správanie. Rozhodcovia nadviažu na hru nepriamym voľným kopom z miesta, kde sa nachádzala lopta v momente prerušenia hry (pozri Pravidlo 13 - pozícia pri voľnom kope).

Ak jeden z dvoch brankárov vhadia predmet alebo inú loptu do lopty:

- Ak je lopta v hre a objekt zasiahne loptu vo vnútri brankárovho pokutového územia, rozhodcovia musia prerušiť hru a napomenúť brankára. Rozhodcovia nadviažu na hru nepriamym voľným kopom z miesta, kde sa nachádzala lopta v momente prerušenia hry (pozri Pravidlo 13 - pozícia pri voľnom kope).
- Ak je lopta v hre a objekt zasiahne loptu mimo brankárovho pokutového územia, rozhodcovia musia prerušiť hru a napomenúť brankára alebo ho vylúčia v prípade, ak tým zabráni dosiahnutiu gólu alebo zmarí vyloženú gólovú príležitosť. Rozhodcovia nadviažu na hru priamym voľným kopom z miesta, kde sa nachádzala lopta v momente prerušenia hry.
- Ak je lopta v hre a objekt nezasiahne loptu, rozhodcovia musia prerušiť hru ak nemôžu poskytnúť výhodu v hre a napomenú previnilého hráča za nešportové správanie. Rozhodcovia nadviažu na hru nepriamym voľným kopom z miesta, kde sa nachádzala lopta v momente prerušenia hry (pozri Pravidlo 13 - pozícia pri voľnom kope).

Ak hráč, vrátane brankárov, nasmeruje objekt na loptu časťou svojho tela s výnimkou svojej ruky:

- Ak je lopta v hre a objekt zasiahne loptu, rozhodcovia musia prerušiť hru a napomenúť previnilého hráča za nešportové správanie. Rozhodcovia nadviažu na hru nepriamym voľným kopom z miesta, kde sa nachádzala lopta v momente prerušenia hry (pozri Pravidlo 13 - pozícia pri voľnom kope).
- Ak je lopta v hre a objekt nezasiahne loptu, rozhodcovia musia prerušiť hru ak nemôžu poskytnúť výhodu v hre a napomenúť previnilého hráča za nešportové správanie. Rozhodcovia nadviažu na hru nepriamym voľným kopom z miesta, kde sa nachádzala lopta v momente prerušenia hry (pozri Pravidlo 13 - pozícia pri voľnom kope).

Ak náhradník, ktorý porušil pravidlá o striedaní, ale nezapríčinil príliš veľký počet hráčov na hracej ploche, vhodí objekt do lopty:

- Ak je lopta v hre a objekt zasiahne loptu, rozhodcovia musia prerušiť hru a vylúčiť previnilého hráča za dvojité priestupok; prvé napomenutie je za vstup na hraciu plochu bez riadneho vykonania postupu pri striedaní a druhé napomenutie za nešportové správanie, alebo ho vylúčiť priamo v prípade, ak tým zabráni dosiahnutiu gólu alebo zmarí vyloženú gólovú príležitosť. Rozhodcovia nadviažu na hru priamym voľným kopom z miesta, kde sa nachádzala lopta v momente prerušenia hry (pozri

Pravidlo 13 - pozícia pri voľnom kope) alebo pokutovým kopom, ak bola lopta vo vnútri pokutového územia.

- Ak je lopta v hre a objekt nezasiahne loptu, rozhodcovia musia prerušiť hru ak nemôžu poskytnúť výhodu v hre a vylúčiť previnilého hráča za dvojitý priestupok; prvé napomenutie je za vstup na hraciu plochu bez riadneho vykonania postupu pri striedaní a druhé napomenutie za nešportové správanie. Rozhodcovia nadviažu na hru nepriamym voľným kopom z miesta, kde sa nachádzala lopta v momente prerušenia hry (pozri Pravidlo 13 - pozícia pri voľnom kope).

Ak náhradník, ktorý porušil pravidlá o striedaní, ale nezapríčinil príliš veľký počet hráčov na hracej ploche, nasmeruje objekt na loptu časťou svojho tela s výnimkou svojej ruky:

- Ak je lopta v hre a objekt zasiahne loptu, rozhodcovia musia prerušiť hru a vylúčiť previnilého hráča za dvojitý priestupok; prvé napomenutie je za vstup na hraciu plochu bez riadneho vykonania postupu pri striedaní a druhé napomenutie za nešportové správanie, alebo ho vylúčiť priamo v prípade, ak tým zabráni dosiahnutiu gólu alebo zmarí vyloženú gólovú príležitosť. Rozhodcovia nadviažu na hru nepriamym voľným kopom z miesta, kde sa nachádzala lopta v momente prerušenia hry (pozri Pravidlo 13 - pozícia pri voľnom kope).
- Ak je lopta v hre a objekt nezasiahne loptu, rozhodcovia musia prerušiť hru ak nemôžu poskytnúť výhodu v hre a vylúčiť previnilého hráča za dvojitý priestupok; prvé napomenutie je za vstup na hraciu plochu bez riadneho vykonania postupu pri striedaní a druhé napomenutie za nešportové správanie. Rozhodcovia nadviažu na hru nepriamym voľným kopom z miesta, kde sa nachádzala lopta v momente prerušenia hry (pozri Pravidlo 13 - pozícia pri voľnom kope).

Ak náhradník, ktorý porušil pravidlá o striedaní a zapríčinil príliš veľký počet hráčov na hracej ploche, vhodí objekt do lopty:

- Ak je lopta v hre a objekt zasiahne loptu, rozhodcovia musia prerušiť hru a vylúčiť previnilého hráča za dvojitý priestupok; prvé napomenutie je za vstup na hraciu plochu bez súhlasu rozhodcu a druhé napomenutie za nešportové správanie, alebo ho vylúčiť priamo v prípade, ak tým zabráni dosiahnutiu gólu alebo zmarí vyloženú gólovú príležitosť. Rozhodcovia nadviažu na hru nepriamym voľným kopom z miesta, kde sa nachádzala lopta v momente prerušenia hry (pozri Pravidlo 13 - pozícia pri voľnom kope).
- Ak je lopta v hre a objekt nezasiahne loptu, rozhodcovia musia prerušiť hru ibaže môžu poskytnúť výhodu a vylúčiť previnilého hráča za dvojitý priestupok; prvé napomenutie je za vstup na hraciu plochu bez súhlasu rozhodcu a druhé napomenutie za nešportové správanie. Rozhodcovia nadviažu na hru nepriamym voľným kopom z miesta, kde sa nachádzala lopta v momente prerušenia hry (pozri Pravidlo 13 - pozícia pri voľnom kope).

Ak náhradník, ktorý porušil pravidlá o striedaní a zapríčinil príliš veľký počet hráčov na hracej ploche, nasmeruje objekt na loptu časťou svojho tela s výnimkou svojej ruky:

- Ak je lopta v hre a objekt zasiahne loptu, rozhodcovia musia prerušiť hru a vylúčiť previnilého hráča za dvojitý priestupok; prvé napomenutie je za vstup na hraciu plochu bez súhlasu rozhodcu a druhé napomenutie za nešportové správanie, alebo ho vylúčiť priamo v prípade, ak tým zabráni dosiahnutiu gólu alebo zmarí vyloženú gólovú príležitosť. Rozhodcovia nadviažu na hru nepriamym voľným kopom z miesta, kde sa nachádzala lopta v momente prerušenia hry (pozri Pravidlo 13 - pozícia pri voľnom kope).
- Ak je lopta v hre a objekt nezasiahne loptu, rozhodcovia musia prerušiť hru ak nemôžu poskytnúť výhodu v hre a vylúčiť previnilého hráča za dvojitý priestupok; prvé napomenutie je za vstup na hraciu plochu bez súhlasu rozhodcu a druhé napomenutie za nešportové správanie. Rozhodcovia nadviažu na hru nepriamym voľným kopom z miesta, kde sa nachádzala lopta v momente prerušenia hry (pozri Pravidlo 13 - pozícia pri voľnom kope).

Ak člen mužstva nasmeruje objekt na loptu akoukoľvek časťou svojho tela:

- Ak je lopta v hre a objekt zasiahne loptu, rozhodcovia musia prerušiť hru a vykážu ho z technického priestoru a jeho okolia. Rozhodcovia nadviažu na hru rozhodcovskou loptou z miesta, kde sa nachádzala lopta v momente prerušenia hry okrem prípadu, ak sa lopta nachádzala vo vnútri pokutového územia, pričom v tomto prípade rozhodcovia vykonajú rozhodcovskú loptu na čiare pokutového územia na mieste, ktoré je najbližšie k miestu, kde sa nachádzala lopta v momente prerušenia hry.
- Ak je lopta v hre a objekt nezasiahne loptu, rozhodcovia musia prerušiť hru ak ne môžu poskytnúť výhodu v hre a vykážu ho z technického priestoru a jeho okolia. Rozhodcovia nadviažu na hru rozhodcovskou loptou z miesta, kde sa nachádzala lopta v momente prerušenia hry okrem prípadu, ak sa lopta nachádzala vo vnútri pokutového územia, pričom v tomto prípade rozhodcovia vykonajú rozhodcovskú loptu na čiare pokutového územia na mieste, ktoré je najbližšie k miestu, kde sa nachádzala lopta v momente prerušenia hry.

Ak lopta nie je v hre a hráč hodí do lopty objekt, rozhodcovia ho napomenú za nešportové správanie. Na hru sa nadviaže podľa Pravidiel futbalu.

Ak lopta nie je v hre a náhradník hodí do lopty objekt, bez ohľadu na to, či zapríčiní príliš veľký počet hráčov na hracej ploche alebo nie, rozhodcovia ho vylúčia za dvojitý priestupok, prvý za vstup na hraciu plochu bez súhlasu rozhodcu a druhý za vhadenie objektu (nešportové správanie).

Ak lopta nie je v hre a člen mužstva hodí do lopty objekt, rozhodcovia ho vykážu z technického priestoru a jeho okolia.

Zabránenie gólu alebo vyloženej gólovej príležitosti

Existujú dva druhy priestupkov, ktoré sa trestajú vylúčením a súvisia so zabránením súperovi vo vyloženej gólovej príležitosti. Nie je dôležité, či k priestupku prišlo vo vnútri pokutového územia alebo nie.

Ak rozhodcovia uplatnia výhodu v hre počas vyloženej gólovej príležitosti a gól je dosiahnutý napriek súperovej úmyselnej hre rukou, hráč nemôže byť vylúčený, musí však byť napomenutý.

Ak rozhodcovia uplatnia výhodu v hre počas vyloženej gólovej príležitosti a gól je priamo dosiahnutý napriek spáchaniu faulu súperom, hráč nemôže byť vylúčený za faul ako taký, avšak musí byť napomenutý alebo vylúčený, ak jeho zákrok vyžaduje napomenutie alebo vylúčenie.

Rozhodcovia by mali zvážiť nasledovné okolnosti pri hodnotení, či hráča vylúčia za zabránenie gólu alebo vyloženej gólovej príležitosti:

- vzdialenosť medzi priestupkom a brámkou,
- pravdepodobnosť držania alebo získania kontroly nad loptou,
- smer hry,
- pozícia a počet obrancov,
- priestupok, ktorým súper zabráni vyloženej gólovej príležitosti, je priestupkom, ktorý sa trestá nepriamym alebo priamym voľným kopom,
- ak priestupok spáchal náhradník, musí byť vždy vylúčený.

Ak sa hráč pokúsi zabrániť gólu úmyselnou hrou rukou po nadviazaní na hru, kedy nie je možné priamo dosiahnuť gól, nie je vylúčený, ale je napomenutý za nešportové správanie. Jeho mužstvo je potrestané priamym voľným kopom alebo pokutovým kopom.

Ak náhradník vstúpi na hraciu plochu s úmyslom zabrániť gólu alebo vyloženej gólovej príležitosti, je vylúčený bez ohľadu na to, či svoj úmysel dosiahol.

PRAVIDLO 13 - VOLNÉ KOPY

Postup

- Lopta je v hre, ak je do nej kopnuté a je v pohybe.
- Voľný kop môže byť zahráný aj zdvihnutím lopty nohou alebo súčasne oboma nohami.
- Finty pri zahrávaní voľného kopu za účelom zmätenia súpera sú dovolené ako súčasť futbalu. Ak sú však finty podľa názoru rozhodcov posúdené ako nešportové správanie, hráč musí byť napomenutý.
- Ak hráč po správnom zahrnutí voľného kopu, úmyselne kopne loptu na súpera v snahe s ňou znova zahrať, avšak nezahral nebezpečným, bezohľadným spôsobom alebo nepoužil neprimeranú silu, rozhodcovia musia umožniť pokračovať v hre.
- Nepriamy voľný kop musí byť opakovaný v prípade, ak rozhodcovia nesignalizujú rukou, že sa zahráva nepriamy voľný kop a lopta je kopnutá priamo do bránky. Pôvodný nepriamy voľný kop nie je zrušený chybou rozhodcov.
- Ak sa ako súčasť pohybu, brankár dostane mimo svojej bránky alebo sa on alebo ktorýkoľvek iný hráč dostane mimo hracej plochy, súper smie zahrať priamy voľný kop rýchlo za predpokladu, že nedošlo k šiestemu akumulovanému faulu.
- Ak lopta praskne po náraze do žrdí alebo brvna bránky a neprejde cez bránkovú čiaru, rozhodcovia nenariaďa opakovanie voľného kopu, ale na hru nadviažu rozhodcovskou loptou z miesta, kde sa nachádzala lopta v momente prasknutia (pozri Pravidlo 8 - rozhodcovská lopta).
- Ak hráč zahrávajúci priamy voľný kop, počnúc šiestym akumulovaným faulom, kopne loptu dopredu s tým, aby umožnil spoluhráčovi vystreliť na bránku, rozhodcovia prerušia hru, ak nemôžu poskytnúť výhodu v hre pre súpera a na hru nadviažu nepriamym voľným kopom z miesta, kde sa spoluhráč hráča zahrávajúceho priamy voľný kop po šiestom akumulovanom faule dotkol lopty (pozri Pravidlo 13 - pozícia pri voľnom kope).
- Ak rozhodcovia nariaďa opakovanie voľného kopu, nový voľný kop môže zahrať ktorýkoľvek hráč a nemusí byť zahráný hráčom, ktorý zahrával pôvodný voľný kop.
- Ak hráč zahrá priamy pred šiestym akumulovaným faulom alebo nepriamy voľný kop pred tým, ako mu na to rozhodcovia dajú signál a, za predpokladu, že mužstvo zahrávajúce kop požiadalo o dodržanie vzdialenosti súperom, rozhodcovia prerušia hru ak nemôžu poskytnúť výhodu v hre pre súpera, nariaďa opakovanie voľného kopu a napomenú previnilého hráča.
- Ak hráč zahrá priamy voľný kop pred tým, ako mu rozhodcovia na to dajú signál, a to od šiesteho akumulovaného faulu, nariaďa voľný kop opakovať a hráča napomenú.
- Ak sa hrací čas predĺži za účelom umožniť vykonať priamy voľný kop, počnúc šiestym akumulovaným faulom, a lopta zasiahne jednu zo žrdí alebo brvno alebo brankára pred tým, ako prejde cez bránkovú čiaru medzi žrdami a brvnom, rozhodcovia uznajú gól.
- Ak sa hrací čas predĺži za účelom umožniť vykonať priamy voľný kop, počnúc šiestym akumulovaným faulom, rozhodcovia umožnia výmenu brániaceho brankára za iného hráča alebo náhradníka, pričom v prípade náhradníka musí byť dodržaný postup pri striedaní.

Vzdialenosť

Ak sa hráč rozhodne zahrať voľný kop rýchlo a súper, ktorý je vzdialený menej ako 5 m od lopty, ju zasiahne, rozhodcovia musia nechať v hre pokračovať.

Ak sa hráč rozhodne zahrať voľný kop rýchlo a súper, ktorý je blízko lopty, úmyselne zabráni v zahranií kopu, rozhodcovia musia súpera napomenúť za zdržiavanie hry.

Ak je voľný kop brániaceho sa mužstva zahrávaný z vnútra jeho pokutového územia a jeden alebo viac súperov ostane vo vnútri pokutového územia, pretože zahrávajúci hráč sa rozhodne zahrať voľný kop rýchlo a hráči súpera nemali dostatok času opustiť pokutové územie, rozhodcovia musia umožniť pokračovať v hre v prípade, ak lopta opustí pokutové územie smerom do hracej plochy bez dotyku iného hráča.

Priestupky od šiesteho akumulovaného faulu - po signalizácií píšťalkou a pred tým, ako je lopta v hre

Priestupky	Výsledok kopu	
	Gól	Nebol gól
Útočiaci hráč	Voľný kop sa opakuje	Nepriamy voľný kop
Hráč nekopne na bránku	-	Nepriamy voľný kop
Kop iným hráčom, než bol na vykonávanie kopu určený	Nepriamy voľný kop	Nepriamy voľný kop
Brániacim hráčom	Gól	Voľný kop sa opakuje
Oboma mužstvami	Voľný kop sa opakuje	Voľný kop sa opakuje

PRAVIDLO 14 – POKUTOVÝ KOP

Postup

- Finty počas rozbehu pri zahrávaní pokutového kopu za účelom zmetenia súpera sú povolené ako súčasť futbalu. Avšak finty pri kopnutí lopty po ukončení rozbehu sú považované za porušenie Pravidla 14 a ako nešportové správanie, za ktoré musí byť previnilý hráč napomenutý.
- Finty pri zahrávaní pokutového kopu za účelom zmetenia súpera sú povolené ako súčasť futbalu. Avšak, ak podľa názoru rozhodcov, finty sú posúdené ako prejav nešportového správania, hráč musí byť napomenutý.
- Ak lopta praskne po náraze do žrdí alebo brvna a prejde do brány, rozhodcovia gól uznajú.
- Ak lopta praskne po náraze do žrdí alebo brvna brány a neprejde cez bránkovú čiaru, rozhodcovia nenariaďa opakovanie pokutového kopu, ale na hru nadviažu rozhodcovskou loptou z čiar pokutového územia najbližšie k miestu, kde sa nachádzala lopta v momente jej prasknutia.
- Ak hráč zahrávajúci pokutový kop kopne loptu dopredu s úmyslom, aby jeho spoluhráč strelil gól, rozhodcovia uznajú gól za podmienky, že bol dodržaný postup pri zahrávaní pokutového kopu upravený v Pravidle 14.
- Ak rozhodcovia nariaďa opakovanie pokutového kopu, nový pokutový kop môže zahrať ktorýkoľvek hráč a nemusí byť zahraný hráčom, ktorý zahrával pôvodný pokutový kop.
- Ak hráč zahrá pokutový kop pred tým, ako mu na to rozhodcovia dajú signál, rozhodcovia nariaďa opakovanie pokutového kopu a napomenú previnilého hráča.
- Ak sa hrací čas predĺži za účelom umožniť vykonať pokutový kop a lopta zasiahne jednu zo žrdí alebo brvno alebo brankára pred tým, ako prejde cez bránkovú čiaru medzi žrdami a brvnom, rozhodcovia uznajú gól.
- Ak sa hrací čas predĺži za účelom umožniť vykonať pokutový kop rozhodcovia umožnia výmenu brániaceho brankára za iného hráča alebo náhradníka, pričom v prípade náhradníka musí byť dodržaný postup pri striedaní.

Príprava na pokutový kop

Rozhodcovia musia zaistiť splnenie nasledovných predpokladov pred tým, ako príde z zahraniu pokutového kopu:

- zahrávajúci hráč je identifikovaný,
- lopta je správne umiestnená na značke pokutového kopu,
- brankár sa nachádza na bránkovej čiare medzi žrdami tvárou k zahrávajúcemu hráčovi,
- spoluhráči zahrávajúceho hráča sú:
 - mimo pokutového územia,
 - aspoň 5 m od lopty,
 - za loptou.

Priestupky - po signalizácii píšťalkou, ale pred tým, ako je lopta v hre

Priestupky	Výsledok kopu	
	Gól	Nebol gól
Útočiaci hráč	Pokutový kop sa opakuje	Nepriamy voľný kop
Hráč zahrá loptu dozadu	Nepriamy voľný kop	Nepriamy voľný kop
Kop zahrá iný hráč, než bol pôvodne určený	Nepriamy voľný kop	Nepriamy voľný kop
Brániaci hráč	Gól	Pokutový kop sa opakuje
Obe mužstvá naraz	Pokutový kop sa opakuje	Pokutový kop sa opakuje

Ak útočník alebo obranca spácha priestupok voči hráčovi súpera pred tým ako je lopta v hre, avšak už po signalizácii jedného z rozhodcov na vykonanie kopu, rozhodcovia umožnia vykonanie kopu.

Ak je gól dosiahnutý a priestupok bol spáchaný brániacim sa mužstvom, gól uznajú; ak bol priestupok spáchaný útočiacim mužstvom, nariadia pokutový kop opakovať.

Ak gól nebol nedosiahnutý a priestupok spáchalo brániace sa mužstvo, nariadia opakovanie pokutového kopu; ak bol priestupok spáchaný mužstvom zahrávajúceho hráča, rozhodcovia nariadia v jeho neprospech nepriamy voľný kop z miesta, kde došlo k priestupku (pozri Pravidlo 13 - pozícia pri voľnom kope). Okrem toho rozhodcovia vykonajú príslušné disciplinárne opatrenia.

PRAVIDLO 15 - KOP Z AUTU

Postupy - priestupky

Súperi nesmú byť bližšie ako 5 m od miesta, z ktorého sa kop z autu vykonáva. Ak je to nevyhnutné, rozhodcovia musia upozorniť hráča na dodržanie tejto vzdialenosti pred tým, ako príde k zahraniu kopu z autu a napomenú hráča, ak následne nedodrží predpísanú vzdialenosť. Na hru sa nadviaže kopom z autu a počítanie štyroch sekúnd, ak medzitým začalo, začína od znova.

Ak hráč, ktorý správne vykonal kop z autu, úmyselne kopne loptu do súpera v úmysle znova s loptou hrať, avšak nejde o nebezpečnú alebo bezohľadnú hru alebo o použitie neprimeranej sily, rozhodcovia musia umožniť pokračovať v hre.

Ak lopta prejde do súperovej bránky priamo po vykonaní kopu z autu, rozhodcovia nariadia hod od bránky.

Ak lopta prejde po vykonaní kopu z autu priamo do bránky mužstva, ktoré kop z autu vykonávalo, rozhodcovia nariadia vykonať kop z rohu pre súpera.

Ak sa lopta nedostane na hraciu plochu, mužstvo zahrá kop z autu znova z tej istej pozície, za predpokladu, že kop z autu bol vykonaný v súlade s postupom jeho zahrania, pričom však počítanie štyroch sekúnd pokračuje od momentu, kedy došlo k jeho prerušeniu, a to momentom, kedy je mužstvo zahrávajúce kop z autu pripravené ho znova vykonať. Ak kop z autu nebol vykonaný v súlade s postupom jeho správneho vykonania, zahrá ho mužstvo súpera.

Ak sa brankár v súvislosti s jeho pohybom, dostane mimo svojej bránky alebo ak sa brankár alebo iný hráč dostane mimo hracej plochy, mužstvo súpera môže vykonať kop z autu rýchlo.

Ak je kop z autu vykonaný nesprávne, rozhodcovia nesmú uplatniť výhodu v hre, a to ani v prípade, ak sa lopta dostane priamo k súperovi, ale nariadia kop z autu v prospech mužstva súpera.

PRAVIDLO 16 - HOD OD BRÁNKY

Postupy - priestupky

Ak súper vstúpi do pokutového územia alebo sa v ňom stále nachádza predtým, ako je lopta v hre a je faulovaný obrancom, hod od brány sa opakuje a obranca musí byť napomenutý alebo vylúčený v závislosti od povahy priestupku.

Ak počas vykonávania hodu od brány sa v pokutom území nachádza jeden alebo viac súperov, lebo sa brankár rozhodol vykonať rýchle rozohranie hodu od brány a hráči súpera nemali dostatok času na jeho opustenie, rozhodcovia musia umožniť v hre pokračovať, ak lopta opustí pokutové územie smerom do hracej plochy priamo bez dotyku iného hráča.

Ak brankár, ktorý správne vykonal hod od brány, úmyselne loptu hodí do súpera, ktorý sa nachádza mimo pokutového územia, ale nejde o nebezpečnú alebo bezohľadnú hru alebo použitie neprimeranej sily, rozhodcovia musia umožniť pokračovať v hre.

Ak brankár počas zahrávania hodu od brány nevyhodí loptu mimo svojho pokutového územia, rozhodcovia nariadia hod od brány opakovať, avšak počítanie štyroch sekúnd pokračuje od času, ktorý uplynul do momentu prerušenia hry, a to momentom, kedy je brankár opäť pripravený hod od brány vykonať.

Nie je nevyhnutné, aby mal brankár loptu v rukách na to, aby rozhodcovia začali počítať štyri sekundy.

Ak sa brankár po správnom vykonaní hodu od brány úmyselne dotkne lopty rukou po tom, čo opustila pokutové územie a predtým, ako sa jej dotkol iný hráč, rozhodcovia okrem nariadenia priameho voľného kopu v prospech súpera, smú prijať disciplinárne opatrenie voči brankárovi v súlade s Pravidlami futsalu.

Ak brankár zahrá hod od brány nohou, rozhodcovia ho na to upozornia a nariadia mu vykonať hod rukou, pričom však počítanie štyroch sekúnd pokračuje od času, ktorý uplynul od prerušenia počítania a od momentu, kedy je brankár pripravený hod znovu vykonať.

Ak sa brankár v súvislosti so svojim pohybom dostane mimo svojej brány alebo ak sa brankár alebo iný hráč dostane mimo hracej plochy, brankár súpera môže vykonať rýchly hod od brány.

Ak brankár vykoná hod od brány a lopta prejde cez jeho bránkovú čiaru bez predchádzajúceho opustenia pokutového územia, rozhodcovia nariadia hod od brány opakovať, pričom však počítanie štyroch sekúnd pokračuje od času, ktorý uplynul od prerušenia počítania a od momentu, kedy je brankár pripravený hod znovu vykonať.

Ak lopta počas vykonávania hodu od brány zasiahne jedného z rozhodcov vo vnútri pokutového územia bez toho, aby predtým najskôr opustila pokutové územie a odrazí sa od neho do hry, rozhodcovia nijak nekonajú.

PRAVIDLO 17 - KOP Z ROHU

Postupy- priestupky

Súperi musia zostať najmenej 5 m od rohového oblúka, pokiaľ nie je lopta v hre. Ak je to nevyhnutné, rozhodcovia musia upozorniť hráča na dodržanie tejto vzdialenosti predtým, ako príde k jeho zahraniu a napomenú hráča, ak následne nedodrží správnu vzdialenosť.

Ak hráč počas správneho vykonávania kopu z rohu úmyselne kopne loptu do súpera v úmysle znova s loptou hrať, avšak nejde o nebezpečnú alebo bezohľadnú hru alebo o použitie neprimeranej sily, rozhodcovia musia umožniť pokračovať v hre.

Lopta musí byť umiestnená vo vnútri rohového oblúka a je v hre, ak je do nej kopnuté, pretože lopta nemusí opustiť rohový oblúk na to, aby bola v hre.

Ak sa brankár v súvislosti so svojim pohybom dostane mimo svoje brány alebo ak sa brankár alebo iný hráč dostane mimo hracej plochy, mužstvo súpera môže vykonať rýchly kop z rohu.

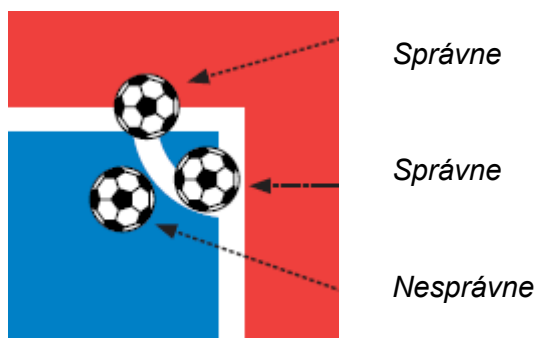

POSTUPY PRE URČENIE VÍŤAZA STRETNUTIA ALEBO SPÔSOB DOMA-A-VONKU

Nadstavenie času

Postup

- Dva polčasy predĺženia nie sú súčasťou stretnutia.
- Hráči alebo náhradníci môžu byť počas oboch polčasov predĺženia napomenutí alebo vylúčení.
- Akumulované fauly počas oboch polčasov predĺženia sa pripočítavajú k akumulovaným faulom z druhého polčasu stretnutia.
- Počas polčasov predĺženia mužstvá nemôžu požiadať o oddychový čas, a to ani v prípade, že nevyužili oddychový čas v druhom polčase stretnutia.

Kopy zo značky pokutového kopu

Postup

- Kopy zo značky pokutového kopu nie sú súčasťou stretnutia.
- Pokutové územie, v ktorom sa vykonávajú kopy zo značky pokutového kopu, sme byť zmenené iba v prípade, ak sa brána alebo povrch hracej plochy stanú nepoužiteľnými alebo z bezpečnostných dôvodov.
- Ak všetci dostupní hráči vykonali kopy zo značky pokutového kopu, nemusí byť dodržané rovnaké poradie hráčov ako v prvom kole kopov.
- Každé mužstvo zodpovedá za výber svojich hráčov, ktorí majú kopy zo značky pokutového kopu vykonať, a to zo svojich hráčov a náhradníkov a taktiež za poradie, v ktorom kopy vykonajú, pričom o tomto musia informovať tretieho rozhodcu pred tým, ako sa ku kopom pristúpi.
- S výnimkou brankára, keď sa už začali vykonávať kopy zo značky pokutového kopu, zranený hráč nesmie byť nahradený iným hráčom, ak takí ešte mužstvu ostali.
- Ak je brankár vylúčený počas kopov zo značky pokutového kopu, môže byť nahradený iným spôsobilým hráčom, avšak nie druhým brankárom, ktorý nebol určený na vykonávanie kopov zo značky pokutového kopu.
- Hráč alebo náhradník môže byť napomenutý alebo vylúčený počas vykonávania kopov zo značky pokutového kopu.
- Rozhodcovia nesmú upustiť od vykonávania kopov zo značky pokutového kopu ani v prípade, ak počet hráčov mužstva klesne počas vykonávania kopov pod troch.
- Ak je hráč počas vykonávania kopov zo značky pokutového kopu zranený alebo vylúčený a jeho mužstvo tak má o jedného hráča menej, rozhodcovia nesmú znížiť počet hráčov súpera, ktorí kopy zo značky pokutového kopu vykonávajú.
- Rovnaký počet hráčov oboch mužstiev sa vyžaduje iba na začiatku vykonávania kopov zo značky pokutového kopu.
- Ak lopta zasiahne jednu zo žrdí alebo brvno alebo brankára pred tým, ako prejde cez bránkovú čiaru medzi žrdami a brvnom, rozhodcovia gól uznajú.
- Ak lopta praskne alebo sa stane nespôsobilou po náraze do žrde alebo brvna a prejde do brány, rozhodcovia gól uznajú.

- Ak lopta praskne alebo sa stane nespôsobilou po náraze na žrd' alebo brvno a neprejde do brány, rozhodcovia nenariadia opakovanie kopu a budú považovať kop za vykonaný.
- Ak súťažné pravidlá vyžadujú ako spôsob určenia víťaza stretnutia vykonanie kopov zo značky pokutového kopu alebo spôsob doma-a-vonku a mužstvá to odmietnu, rozhodcovia túto udalosť nahlásia príslušným orgánom.
- Ak pred začiatkom vykonávania kopov zo značky pokutového kopu jeden alebo viacero spôsobilých hráčov opustí hraciu plochu alebo odmietnu kop vykonať napriek tomu, že kopy sú zahájené a hráč nie je zranený, rozhodcovia upustia od vykonávania kopov a informujú o udalosti príslušný orgán.
- Rozhodcovia neumožnia kamerám alebo iným médiám počas vykonávania kopov vstup na hraciu plochu.